

 **smeg**
tecnologia che arreda

瓦斯爐

P705K、SRV572TX、SRV573TX、SRV531TX、SRV532TX
SRV531TG、SRV531TX5、SRV532TG、SRV573TX5、SRV573XGT

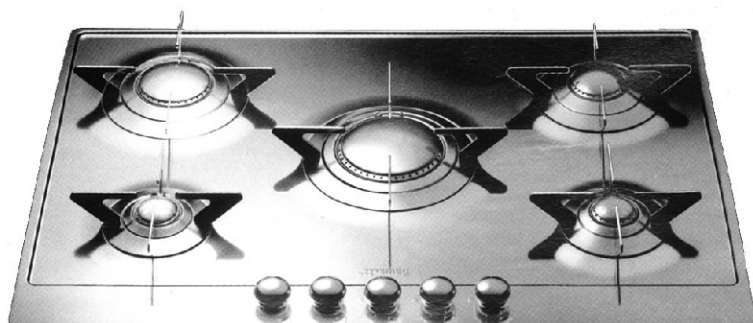

目 錄

頁 次

一、注意事項

1. 安裝前應注意之安全及事項----- 1 - 2

二、安裝說明

2. 嵌入裝置----- 3 - 4
3. 電路的連接----- 5
4. 瓦斯的連接----- 6 - 7

三、使用說明

5. 爐頭位置----- 8
6. 瓦斯爐的使用----- 9 -10
7. 電子點火----- 11
8. 瓦斯安全裝置----- 11
9. 平底鍋選用表----- 12
10. 使用瓦斯爐的訣竅----- 12
11. 小爐架的使用----- 13

四、清潔及保養

12. 瓦斯爐的保養及清潔----- 14-15

注意事項

1. 安裝前應注意之安全及事項



此說明書為此產品重要附件之一，應放置於安全及方便取得之處；最重要，此說明書應視為產品主要零件之一，應好好保管。使用產品前，請詳閱此使用說明書。本產品的安裝，應由持有相關執照或相關證件的瓦斯技術人員安裝。此產品只適用於加熱食物及煮食用，其他在此之外的使用，則視為不正當使用。

在不正當使用下，製造商及豪山國際股份有限公司一律不負此責任。



請勿將空箱或保麗龍，隨便放置於住家以外之場所，應依不同材質分類，收集至資源回收站處理。



電源供給系統需系統接地，以符合國家安全標準規定。



插頭與插座一定要彼此吻合；在拔插頭時千萬不可只拉電線，應握插頭拔出。當檢視或清理瓦斯爐時，請確認關閉瓦斯源頭，同時並拔除電力系統的供應，等瓦斯爐冷卻後才進行處理工作。



安裝後的測試或使用，如有任何異常現象，請立即關閉瓦斯總開關，並連絡服務站檢修。

千萬注意，請不要自行檢修產品。任何有關瓦斯爐具的更動或改裝者，應由持有相關執照的瓦斯技術人員處理。

注意事項



每次瓦斯爐結束使用後，請隨時注意，控制開關是否指示“關”或“0”的位置，如在數天內，將不會用到瓦斯爐，請確認關閉瓦斯總開關，使用桶裝瓦斯爐具，請在不使用時，隨時關閉瓦斯桶開關。



千萬不可放置不平的鍋子在瓦斯爐上，以避免意外的發生。



千萬不可放置比火爐大的鍋子，以避免意外的發生。



認證標誌及序號不可隨意更動塗鴉。



不可讓小孩操縱瓦斯爐，無論在使用中或使用完後，總是要讓小孩遠離瓦斯器具，即使在瓦斯爐關閉後，其爐頭、爐架、鍋具溫度仍很高，勿讓小孩子靠近。



退換的舊廚具，應適當的環保處理，不應隨便丟棄。



不正當的使用或違反以上的敘述，以及套用非原廠的零件，所發生的意外，製造商及豪山國際股份有限公司一律不負此責任。

安裝說明

[注意] 產品的安裝應由持有相關執照或相關證件的瓦斯技術人員安裝。在安裝或調整瓦斯爐時應切斷瓦斯源頭及任何電源。

2. 嵌入裝置

瓦斯爐可裝置在任何廚櫃上(木製、鐵製、磚製或塑膠廚櫃)最主要的是廚櫃材質需耐熱90°C以上。在廚櫃的流理台上挖孔，(其尺寸請依照下圖所指示的尺寸)，如圖所示，爐具安裝在靠近流理台內側牆之間距最少要50mm以上，與邊側距牆間SRV531TX、SRV532TX、SRV531TX5、SRV531TG、SRV532TG 最少120mm以上，SRV572TX、SRV573TX、SRV573TX5、SRV573X3、SRV573XGT 最少145mm以上，P750K最少280mm以上，避免引火燃燒之虞。再者請注意瓦斯爐具距上層廚櫃底部或排油煙機吸風口最低的高度應為750mm以上。當瓦斯爐裝設在廚櫃上，則廚櫃內部一定要裝設一隔板其位置應在瓦斯爐下距離10mm高，其用途是在可避免放置物品進入廚櫃時碰撞瓦斯接管，引起意外發生。隔板需可活動，以便清理瓦斯爐。

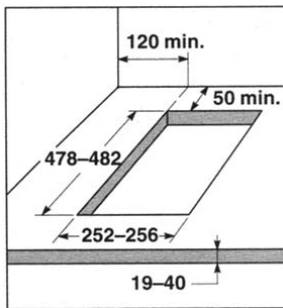

SRV531TX
SRV532TX
SRV531TX5
SRV531TG
SRV532TG

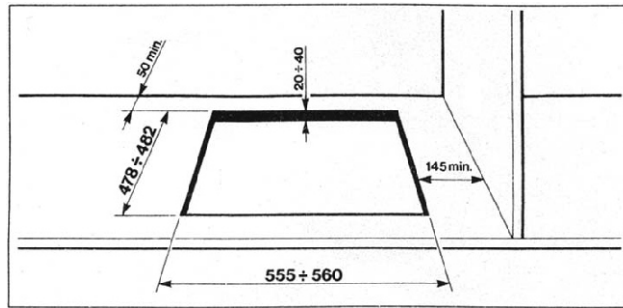

SRV572TX
SRV573TX
SRV573TX5
SRV573TX3
SRV573XGT

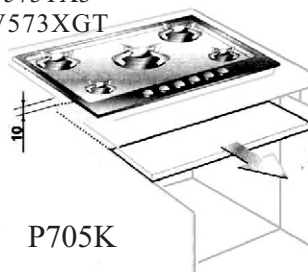
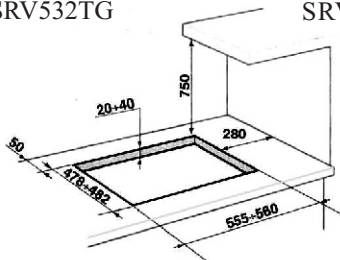

P750K

~ 3 ~

安裝說明

瓦斯爐附有一特別壓封條，其用途是貼在流理台上防止液體流入廚櫃內部。SRV531TX、SRV532TX、SRV531TX5、SRV531TG、SRV532TG 貼置壓封條時，長邊邊距相差16mm，短邊可邊緣切齊。SRV572TX、SRV573TX、SRV573TX5、SRV573TX3、SRV573XGT，距短邊左右邊緣相距53mm尚需再各貼一條壓封條，<<A>>，長邊可緊靠邊緣貼附壓封條，P750K 請依 P750K 圖施工。並請確認貼壓封條時，不可重疊。最後將零件A裝上瓦斯爐，並將所多出來的壓封條面積B修剪。

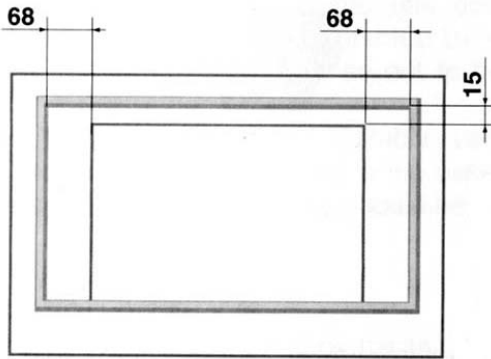

P750K



- SRV531TX
- SRV532TX
- SRV531TX5
- SRV531TG
- SRV532TG

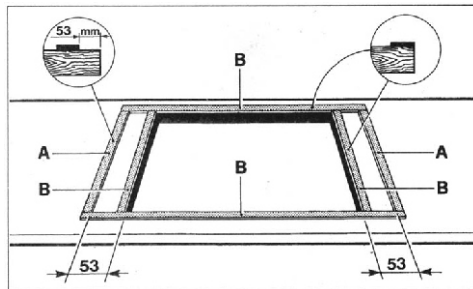

- SRV572TX
- SRV573TX
- SRV573TX5
- SRV573TX3
- SRV573XGT

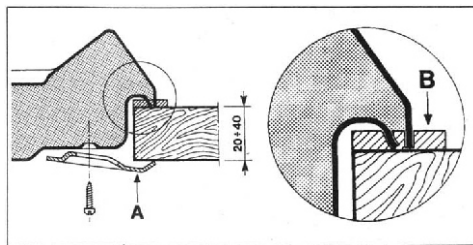

安 裝 說 明

3. 電路的連接



請確認電源的電壓及電源線規格，與瓦斯爐上規格表的需求互相吻合，瓦斯爐必須接地。

原製造廠及總代理商拒絕負擔所有因接地不良的連接所引起的傷害



請確認瓦斯爐的插頭與電源的插座可以相容使用，切莫使用轉接器或多重插頭，以免引起過熱導致燃燒。



如需更換瓦斯爐的電線，請卸下瓦斯爐的後板螺絲及後板，然後更換電線，更換電線的規格不得少於 0.75mm^2 。請確認黃綠色的接地電線，應比其他電線20 mm長。

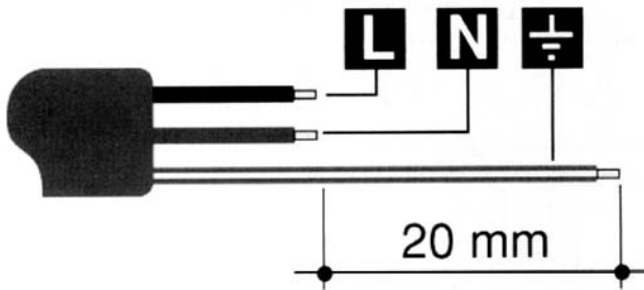

安裝說明

4. 瓦斯的連接

連接瓦斯管路的接頭，需是銅製或不銹鋼的。瓦斯進氣接頭 A 如圖
請確認所提供的瓦斯，與瓦斯爐所預設的瓦斯是否相同，如不是的話可請合格瓦斯安裝人員處理。瓦斯進氣接頭的螺紋規格為 PS1/2"-14 牙，B 為防漏墊片，C 為組立完成後套入瓦斯管中固定住，瓦斯管不可過長，以免防礙其他器具的取用，而導致瓦斯漏氣。瓦斯管請定期檢查，遇有漏瓦斯時，請關閉瓦斯氣源總開關，並請合格的瓦斯安裝人員更換。

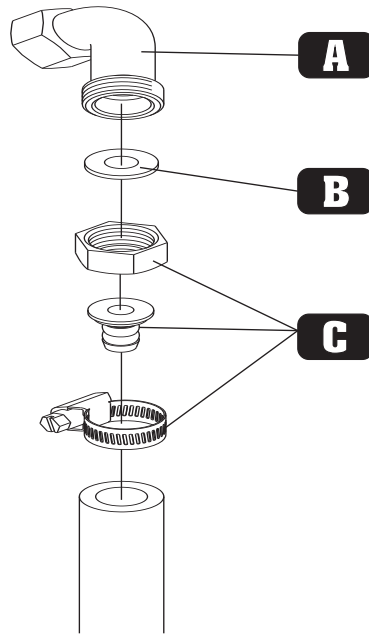

備註：

請依圖示安裝，安裝時瓦斯接頭A，禁止轉動方向，否則會有洩漏瓦斯的可能意外。



瓦斯軟管的長度最長不可超過 1.5 公尺。請確認瓦斯軟管的安裝，不會礙到別的裝置。

4.1 連接瓦斯源



連接瓦斯氣源時，請確認瓦斯有正確的供氣壓力，L.P.G. 可用瓦斯調節器調整瓦斯壓力。天然瓦斯的供氣壓力為 150 ± 50 mm H₂O，L.P.G. 為 280 ± 50 mm H₂O

安 裝 說 明

4.2 房間的通風



請確認瓦斯爐的安裝所在，是個通風的空間。瓦斯爐正確的使用，乃是瓦斯的燃燒需有足夠的新鮮空氣自然流入室內。空氣必須直接經由外牆通風口流入室內，這些通風口無論是室內、室外均不可有任何的阻塞，而且可選擇靠近地面在瓦斯燃燒出氣口的相反方向上。同時這些通風口不允許緊連室內的臥室或任何有火的地方。

4.3 瓦斯燃燒後廢氣的排放



安裝瓦斯爐的地方，必須要有一個瓦斯燃燒廢氣排放的裝置。

使用說明

5. 爐頭位置

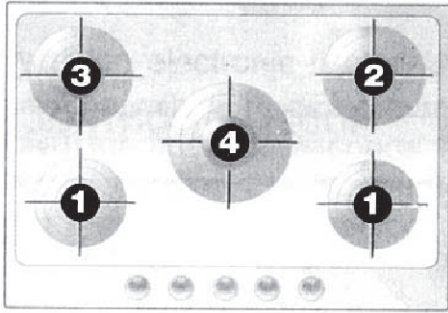

P705K 不銹鋼五口安全爐

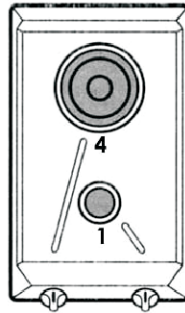

雙口安全爐
SRV532TX
SRV532TG

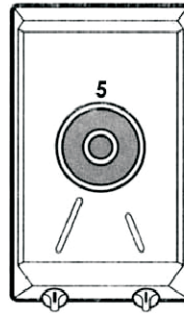

單口安全爐
SRV531TX
SRV531TX5
SRV531TG

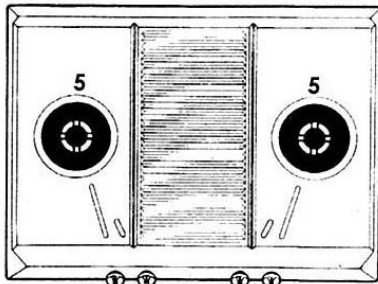

SRV572TX 雙口安全爐

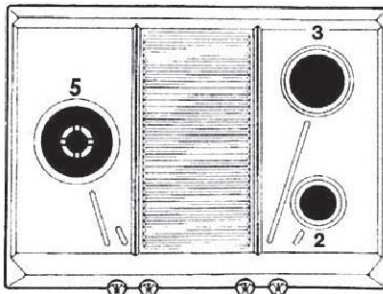

SRV573TX
SRV573TX5 三口安全爐
SRV573TX3
SRV573XGT

1. 輔助爐頭(小爐頭)
2. 半快速爐頭(中爐頭)
3. 快速爐頭(中大爐頭)
4. 極快速爐頭
(三處合成火焰的大爐頭)
5. 極快速爐頭
(兩組皇冠形火焰的大爐頭)

使用說明

6. 瓦斯爐的使用

6.1 凸起特徵線

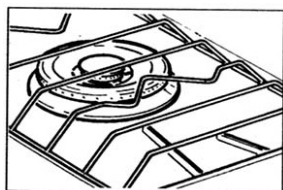

有些型號的瓦斯爐在不銹鋼面板上有凸起的特徵線，此凸起特徵線由開關鈕起始至其所控制的爐頭止。

6.2 內外環快速爐頭

這種快速爐頭有兩個控制開關鈕，由兩條凸起特徵線所指引較長的線是內環控制，較短的線是外環的控制這個爐頭內外環火力大小可以單獨控制並一起使用。

〔注意〕 在您點燃瓦斯前，請確認爐頭蓋的凹點 A 與爐頭座的凸點 B 是正確配合並固定妥當。

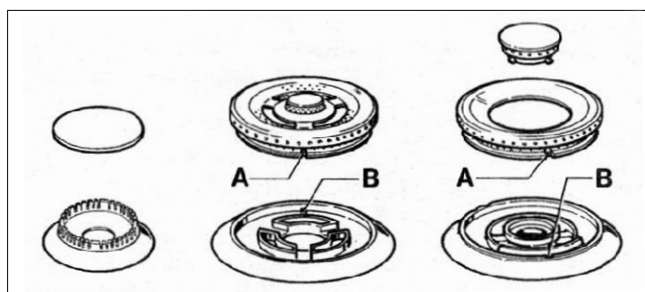

〔重要〕 一些特定機種的瓦斯爐，其爐架有特定的傾斜線，請依下圖所示將爐架置放位置擺正確。

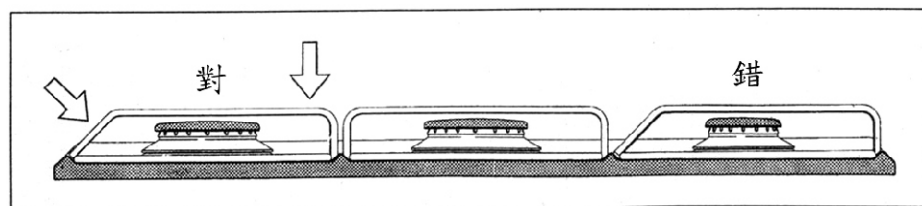

使用說明

6.3 P705K 操控說明

6.3.1 控制面板之型式

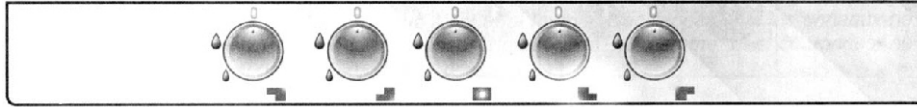

6.3.2 開關鈕之說明

壓下開關鈕，以逆時鐘方向旋轉點火，當轉到其火焰大小為最小，在大火及小火之間的區域，火焰是可以調整的。關閉時請轉至 0 的位置。



6.3.3 爐頭位置及符號說明



左後



右後



左前



右前



中間

使用說明

7. 電子點火

瓦斯爐頭有配置一礙子<<A>>給電子點火使用。選定所要點燃的爐頭，壓下這個開關鈕，以逆時鐘方向旋轉至中央位置（此位置介於大火及小火之間非在大火及關之間）每個爐頭的使用，都可以設定大、中、小火，然而這些火焰的設定是在大火及小火之間，而不是在大火及關之間，關掉瓦斯爐，只要將開關鈕以順時鐘方向旋轉至關為止。

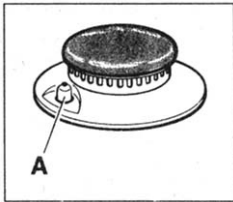

○, ◻ = 沒有瓦斯供應(關)

▲, 🔴 = 大火使用

△, 🔴 = 小火使用

8. 瓦斯安全裝置

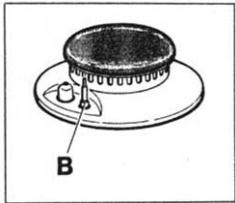

每個爐頭上都固定一個安全裝置—熱電偶 <>在點火礙子旁邊，在點火之後，壓下開關鈕後約五秒，熱電偶因熱吸著啟動。當放開開關鈕後，若熱電偶沒有感應到所需溫度，爐頭的火焰便熄滅，此時，請再重覆點火動作並壓下開關鈕的時間較久一點。

〔警告〕 如果瓦斯爐意外熄火，20秒後瓦斯安全裝置會啟動並切斷瓦斯以免瓦斯外洩造成災害。

使用說明

9. 平底鍋選用表

爐頭種類	鍋直徑 (cm)
輔助爐頭(小爐頭)	12-14
半快速爐頭(中爐頭)	16-20
快速爐頭(中、大爐頭)	18-26
極快速爐頭(三處合成火焰的大爐頭)	22-26
極快速爐頭(兩組皇冠形火焰的大爐頭)	12-34

10. 使用瓦斯爐的訣竅

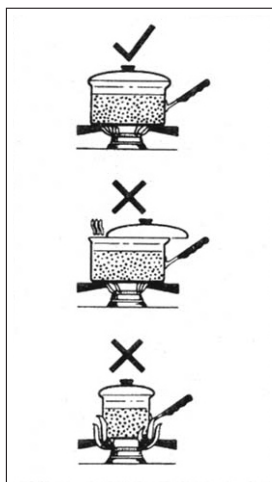

以最少的瓦斯得到最大的效益：

- 請確認爐頭及爐頭蓋正確擺放。
- 使用的鍋子請配合適當的爐頭。
- 使用時均要蓋上鍋蓋。
- 一旦鍋子裏的食物沸騰，請調低火焰大小，足以維持鍋內仍是沸騰狀態。
- 千萬不可使用大於瓦斯爐的鍋子。
- 如果爐頭的火焰不小心熄滅請先關閉瓦斯，再等一分鐘後重新點火。

使用說明

11. 小爐架的使用

適當的爐架可放置不一樣的鍋子，例如中國式的烹調方式。

小爐架是跨掛在大爐頭的爐架上，其目的是使用小鍋或中國式料理的炒鍋。

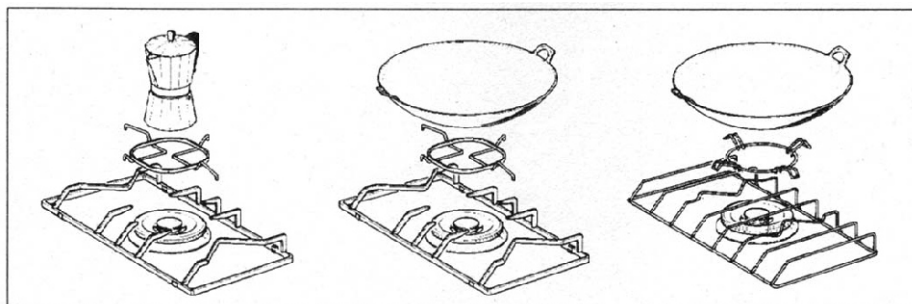

清潔及保養

12. 瓦斯爐的保養及清理

〔重要〕 在任何動作前，請確認切斷所有電源及瓦斯。在清理或保養前請確認爐頭已完全冷卻。

12.1 操控面板及開關鈕



請以海棉沾溼或沾清潔劑，清潔操控面板及開關鈕，請確認所用的清潔劑不會傷害瓦斯器具本身，清潔後請用乾布擦乾。

12.2 爐架與爐頭蓋

爐架與湯盤為不銹鋼或琺瑯材質，不同型號採用不同材質。

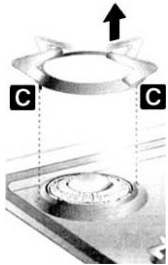

- 琺瑯材質爐架與爐頭蓋，可在洗碗機清洗。請使用溫水清洗頑固的殘渣，請確認所用的清潔劑不會傷害爐架與爐頭蓋本身。
- 不銹鋼材質爐架與爐頭蓋，會因高溫煮食，最近爐頭處顏色會變成藍黑色，簡單的方式，用適合鋼性材質清潔的海棉來清理。

12.3 面板

面板不銹鋼或琺瑯材質，不同型號採用不同材質。

- 琺瑯材質的面板請以海棉，熱水和清潔劑來清潔面板；請確認所用的清潔劑不會腐蝕琺瑯面板，清潔後用乾布擦乾。
- 不銹鋼材質面板請用乾的軟布或鹿皮擦拭，若遇到頑強污垢，可使用一些市售的食用醋或非腐蝕性清潔劑清理。

清潔及保養



12.4 爐頭

爐頭可容易取出清理，請以熱水和非腐蝕鋁材質的清潔劑清潔爐頭。請確認爐頭完成乾燥後才可固定回爐頭座上。



12.5 礙子及熱電偶

為了瓦斯爐能正常運作，礙子及熱電偶必須清潔，經常檢視及清潔必要時可用擰乾的溼布擦拭。若有污垢殘留其上，可用木質牙籤剔除，千萬不可用金屬類工具。

用戶須知

本保證書規定了免費修理範圍，從購買日起一年內如發生下述故障請與本公司服務據點聯繫。

〈敬告用戶〉

購買時，請詳細填寫保證書內資料，並將「客戶寄回聯」寄回豪山公司或傳真至04-25326165或上本公司網站註冊。
保證書請勿遺失，妥善保管。

〈免費修理規定〉

- 按使用說明書，安裝說明書，銘牌標貼使用注意事項正常使用發生故障時，本公司負責維修。
- 保固期內發生故障需免費修理時，請向本公司維修部或服務據點提供保證書，另外邊遠地區需出差維修時，收取一定的服務費用。
- 需搬遷時應與本公司維修部或服務據點聯繫新地址，以便日後上門服務。
- 作為贈品在購買商品處不能代理維修時，請與本公司維修部聯繫。
- 保固期內如有下列情況不屬免費修理範圍。
 - 未按使用說明書、銘牌標貼使用注意事項正常使用、及因私自修理或改造造成的故障或損壞。
 - 購買後，因安裝場所的移動、跌落等造成的故障或損壞。
 - 建築物的變形等因機器主機以外的原因造成的本機器故障、烤漆褪色等長期使用的變化或因使用中發生的磨耗等原因發生的外觀上的現象。
 - 火災、地震和水災、雷擊、煤煙、沙塵、酸雨、腐蝕性等的有害氣體、灰塵、異常天氣、異常電壓、異常電磁波、鼠、鳥、蜘蛛、昆蟲等的侵入及其它不可抗力造成的故障或損壞。
 - 因自來水管生鏽等異物流入發生的故障或損壞。
 - 作為配備品配於車輛、船舶時造成的故障或損壞。
 - 未按安裝說明書指示的方法進行安裝工程等造成的不良、故障或損壞。
 - 用於營業等非家庭用途（咖啡店、理髮店和美容院、飲食店、事務所等）時。
 - 使用非銘牌所示的燃氣氣種和電源。
 - 因排水不良等引起的機器淹水等原因造成的不良情況。
 - 未出示保證書和發票時。
 - 保證書上沒有填寫購買日期、用戶姓名、購買商店、發票內容或塗改過時。
 - 其它法律法規規定的非保固情況。
- 保證書在台灣境內有效。
- 請勿遺失本說明書，並進行妥善保管。

※ 關於保固期以外的修理，請閱讀使用說明書。

在保固期內，按標準保證免費修理，持保證書和發票的用戶在法律上享有不變的權力，所以在保固期內用戶有不明之處，請向本公司維修部或服務據點聯繫。

全國服務網

總公司：04-25343566

基隆地區：02-2431-0095	台中地區：04-2535-2557	高屏地區：07-733-3511	金門地區：082-335-582
台北地區：02-2299-1580	彰雲地區：04-2535-2557	宜蘭地區：039-558-192	澎湖地區：06-927-6850
桃園地區：03-439-5988	嘉義地區：05-233-6007	花蓮地區：038-344-824	
竹苗地區：03-518-1151	台南地區：06-355-0111	台東地區：089-346-819	

為提高服務品質及效率，請直接撥打當地服務電話，
其他地區或電話因故變更無法撥通，請改撥服務專線

服務專線：0800-035568

<http://www.hosun.com.tw>

E-mail: service@hosun.com.tw

42754台中市潭子區中山路三段493巷23弄71號



說明書內容或零部件若有更替等未盡事宜之處，本公司保有修改之權利，不另行通知。

2011.05.1版