



# 洗 碗 機

## 使 用 說 明 書

- PLTW 62/STDW 62
- PLTW 64/STDW 64

1. 安全和操作指南 .....	1
2. 安裝注意事項 .....	3
■ 2-1 供水之連接 .....	3
■ 2-2 排水管的連接 .....	3
■ 2-3 電氣的連接 .....	3
3. 操作說明 .....	4
■ 3-1 面板 .....	4
■ 3-2 各部位說明 .....	4
■ 3-3 清洗步驟的選擇 .....	5
■ 3-4 確認清洗的步驟 .....	6
■ 3-5 上層清洗功能 .....	6
■ 3-6 改變清洗步驟 .....	6
■ 3-7 省水、省電、環保的清洗方式 .....	6
■ 3-8 關閉 .....	6
4. 操作指南 .....	7
■ 4-1 軟水器之設定 .....	7
■ 4-2 亮光劑與洗碗粉之裝置 .....	8
■ 4-3 警告及建議 .....	9
■ 4-4 碗盤擺放說明 .....	10
■ 4-5 上層置物籃的調整 .....	12
5. 清潔和保養 .....	13
■ 5-1 洗碗機清潔方法建議及注意事項 .....	13
■ 5-2 一般性之建議 .....	14
■ 5-3 長時間停止未使用，以下的前置動作一定要確實執行 .....	14
■ 5-4 在暫停使用後再使用洗碗機 .....	14
6. 簡易故障排除 .....	15

## 親愛的用戶：

感謝您購買smeg洗碗機，並請您在使用前詳細閱讀完本使用手冊，並依照解說內容使用本產品。此使用手冊根據規定，提供安裝、使用及維護之資訊。

\* 在閱讀此使用手冊時，請一併參考內頁之圖例。



安裝的提示：應由合格的技術人員作功能確定及操作測試。



使用的提示：使用前應確實了解各控制鍵的操作說明及功能設定，並了解器具如何清潔與簡易的故障排除。

## 安全指示

### 1. 安全和操作指南



- 這本手冊是本產品的重要文件，必須妥善保存放置在可隨時取得的地方，並且保存至洗碗機無法使用時。
- 我們建議在使用洗碗機之前，詳細閱讀使用手冊和了解全部的操作說明。
- 洗碗機必須由合格技術人員，依據標準、正確的安裝，並嚴禁改裝。
- 唯有合格技術人員方可作維修，若非合格技術人員的修護可能導致使用上的危險。
- 在做任何調整、清潔、維修等工作時，務必先關閉電源。
- 洗碗機限國內用途，並且與當今的規章相符。
- 洗碗機符合CNS標準。
- 洗碗機符合如後敘述的內容/功能：碗盤及刀刀餐具的清洗和烘乾。**其他用途全部被認為不恰當。**
- 未依上述之使用而造成產品故障，將不列入保固範圍。

※洗碗機係依照EEC指示72/23，89/336(包括修訂指示92/31)預防並消除無線電波干擾的規定。



規格銘牌是標示產品型號、商標和製造日期等重要資訊，規格銘牌標示於門框內之側面，請勿移除。



請將無用的包裝材，依垃圾分類原則交予垃圾車處理或送到廢料收集中心。



為符合安全及電器法規，電器電源必須有接地裝置。

※產品以外任何因接地線路不良造成的意外傷害及損失，將無法保固。



在安裝本產品前，先配好電源，且注意插頭和插座電壓必須符合規格。

**在拔除插頭切斷電源時，嚴禁以拉電源線方式拔出插頭。**

- 在安裝之後，電源線插頭必須易於安插。
- 如果電器、電源線發生意外損害，必須由合格的技師作維修替換。

※電源插座必須可承受15A電流且符合電器法規之產品，方可使用

若洗碗機被安裝在鋪有地毯或將地板加高之場所時，須注意產品必要的維修不會有困難。例：底座的拆卸

請在每次使用之後，關閉洗碗機電源，用以節省電費。

器具如果損壞而無法使用或需維修時

- 請先關閉電源，並從牆上的電源插座拔下電源插頭之後，做好安全防範(例：在洗碗機控制開關處標示無法使用)，防止兒童接近故障的電器及做出任何危險的動作。
- 使用時請衡量洗碗機之零件，如各個門鎖及門等，那些可能會對兒童造成危險，在洗碗機使用中任何類似的風險應優先予以排除。
- 故障無法修護的電器或維修替換下之零件器具，必須依垃圾分類原則處理交予垃圾車或送到資源回收中心。



如果發生故障或產生不可預期的意外，請立即將洗碗機與電氣電源切斷、並關閉水龍頭。通知經銷商然後由合格的技師作維修。

## 安全指示



- 器具在運輸期間已經被損壞請不要使用！
- 如果有任何疑問，請連絡最近的經銷商。
- 經銷商會根據由製造商提供的指示或者透過一位合格的技師來為使用者解決問題。



- 洗碗機是專為成年人的使用設計，**請勿讓兒童操作、玩弄、靠近和逗留**，以防意外發生。
- 請勿讓兒童接近清潔劑及敞開的洗碗機，器具內可能還有殘餘的清潔劑，可能引起對兒童眼睛，嘴和喉嚨的傷害。
- 包裝材料(塑膠袋，聚苯乙烯，金屬棒，等等)請放置在兒童無法拿取的地方，以免危險。



請勿將酒精、松香油等揮發性溶劑用來擦拭洗碗機，更嚴禁倒入洗碗機內部容器中或以容器盛裝置放於洗碗機內，以免引起爆炸之危害。



傾斜或坐在洗碗機打開的門板上可能引起器具傾倒，產生對人之危險。



清洗進行時或剛完成後，請勿觸摸加熱元件。



清洗過程中，請勿喝下洗碗機裡或盤中的水。



- 本洗碗機只適用清洗碗盤及刀刀餐具。
- 清洗刀刀餐具時，請將刀刀放在專用的籃子裡。放置時刀柄朝上刀鋒向下，以免不慎被刀鋒或刀刀所傷

機型有止水裝置（64型）

- 不慎發生意外漏水時，此裝置會避免屋內淹水。如果此裝置不慎失常時，請通知經銷商派合格之技術人員進行維修及搶救。
- 這一類的機型，其注水導管設有一連接給水的塑膠容器控制著防漏開關。
- 請勿切斷此導管或讓此塑膠容器掉進水中。
- 若導管受損，請切斷洗碗機之供水。



安裝完成後，必須作基本測試，若發生無功能、功能不正確或使用中有任何故障時，請先切斷電源，並連絡代理商服務處派合格技術人員作檢查、維修，**“切勿嘗試自行修理，以維護安全”**。



如因違反設計要求，變更、拆除原始結構或違反上述規範說明等，致產生危險、造成產品的損害，將無法受到保固期的保障。

- ※只有合格技術人員才能維修洗碗機
- ※若因違反上述事項造成產品故障，於修復產品時將酌收相關零組件費用及服務費用。

## 安裝指示

### 2. 安裝注意事項

- 拆除外箱、頂蓋、緩充材、保麗龍底座。
- 打開洗碗機的門，清除塑膠籃子上的保麗龍護圈。
- 將洗碗機放在指定的位置
- 洗碗機(廚櫃式)必須直接嵌入在廚櫃內，側面與廚櫃接觸、後面與牆壁接觸。
- 進水管及排水管可轉向右邊或左邊以方便安裝。安裝時特別注意軟管不被扭結，壓壞或者拉得太緊。



定位完畢後，如有必要可旋轉腳架的螺絲以調整高度和水平直到平穩為止。

適當的水平高度可使洗碗機發揮更強的清洗功能。

#### 2-1 供水之連接



- 將注水管接上有 $3/4"$ 管牙裝置的特製冷水閥，裝上過濾器並仔細將它鎖上冷水閥。
- 防止水管產生阻塞或損壞：如果水管是新的或者已有很長一段時間沒有使用，請在接管前把水持續放掉直到水變得乾淨為止，若無此前置動作，入水口會被污染，進而導致洗碗機損壞(已損壞之進水軟管不能重新被使用)

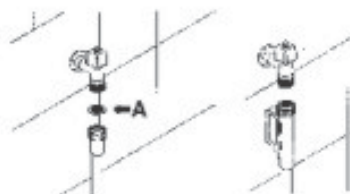

- 洗碗機可以接受溫度不超過 $60^{\circ}\text{C}$ 的熱水給水。如此一來，可以節省清洗的時間大約20分鐘。

#### 2-2 排水管的連接

- 將洗碗機排水軟管插入有一條至少4公分(cm)直徑的一根排水管中，可將排水管越過洗水槽放置以免阻塞或將管子向下彎曲。
- 管子末端須離地面32 ~ 80公分之間，切不可使其泡在水中

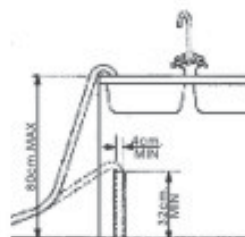

#### 2-3 電氣的連接



- 將請將電源線插進一個合適電源插座裡，並依據在P1的指示1. 安全和操作指南執行。

## 用戶指南

### 2.3.1 技術資料

型 式	62 型	64 型
尺 寸 (mm)	H818mm × W596mm × D568mm	
內 容 量	12人份	
使 用 電 壓	110 V / 60 Hz	
總消耗電功率	1400 W / 13 A	1400 W / 12 A
供 水 壓 力	最低0.5 kg/cm <sup>2</sup> 最高 9 kg/cm <sup>2</sup>	

## 3. 操作說明

### 3-1 面板

洗碗機控制面板在機型上有些許不同(不同型式有不同的形狀)。



1. 洗程(步驟)選擇器
2. ON/OFF 開關選鈕
3. ECO(45°C)洗程選鈕
4. 電源指示燈
5. 嵌入式門把手

圖表一

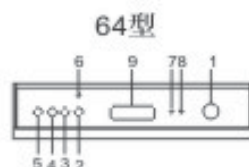

1. 洗程(步驟)選擇器
2. ON/OFF 開關選鈕
3. 上層清洗功能選鈕
4. ECO(55°C)洗程選鈕
5. SUPER選鈕
6. 電源指示燈
7. 無軟化鹽警示燈
8. 無亮光劑警示燈
9. 嵌入式門把手

### 3-2 各部位說明

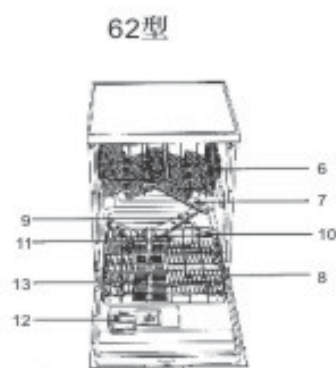

6. 上層置物籃
7. 上噴水器
8. 下層置物籃
9. 下噴水器
10. 軟化鹽槽
11. 過濾器
12. 洗滌粉與亮光劑容器
13. 刀叉餐具專用籃

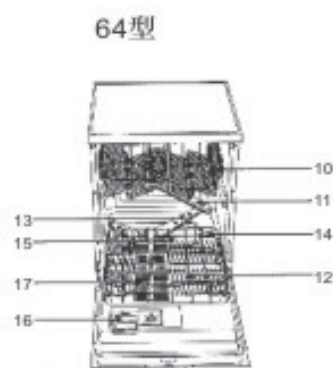

10. 上層置物籃
11. 上噴水器
12. 下層置物籃
13. 下噴水器
14. 軟化鹽槽
15. 過濾器
16. 洗滌粉與亮光劑容器
17. 刀叉餐具專用籃

## 用戶指南

## 3-3 清洗步驟的選擇

- 為了讓您選擇最合適的清洗步驟，請依據碗盤類型和油污程度，並參考下表之建議來選擇。在選定最合適的清洗步驟之後，轉動洗程選擇器旋鈕、使指針對準洗程步驟(數目)確定所選的清洗步驟。如有需要，尚可依洗程自行來做挑選其他功能相互搭配。現在可簡單的按下 ON/OFF 開關選鈕即可啟動的您所選擇的洗程。

清洗的步驟建議													
類 型	標 准	選 程	碗盤種類、油污程度	清潔劑量 克	清洗項目順序					時間 分鐘 (註 1)	耗電 水/升 kwhr (註 1)		
					預洗	清洗	冷水 清洗	熱水 清洗	烘乾 (註 2)				
62 型	浸泡型	1	—	鍋子及盤子，暫不清洗	無	冷水	無	無	無	無	6分	4l	—
	Super 強力型	2	—	非常油膩的鍋碗，且帶有乾掉的油污	30	有	65°C	2	65°C	有	90分	22l	1.65
	標準型 60°C	3	—	一般油膩的鍋碗	30	有	60°C	1	65°C	有	80分	18l	1.45
	經濟型 45°C	3	ECO	較不油膩的鍋碗	30	有	45°C	1	65°C	有	78分	18l	1.24
	經濟型 45°C	4	ECO	不太油膩的鍋碗	30	無	45°C	1	65°C	有	70分	14l	1.20
	清洗型	5	—	碗盤需要再次清洗	無	無	無	1	65°C	有	45分	9l	0.80
64 型	浸泡型	1	—	鍋子及盤子，暫不清洗	無	冷水	無	無	無	無	6分	4l	—
	Super 強力型	2	Super (65°C) (1/2)	非常油膩的鍋碗，且帶有乾掉的油污	10 + 25 H + G	45°C	65°C	2	65°C	有	110分	22l	1.65
	Bio 55°C	2	ECO 55°C (1/2)	一般油膩的鍋碗及殘餘的油漬	30 G	冷水	55°C	1	65°C	有	96分	18l	1.28
	標準型 65°C	2	(1/2)	一般油膩的鍋碗	30 G	冷水	65°C	1	65°C	有	100分	18l	1.45
	ECO 55°C	3	ECO 55°C (1/2)	較不油膩的鍋碗，一些乾的菜渣	30 G	無	55°C	1	65°C	有	90分	16l	1.24
	一般型 65°C	3	(1/2)	較不油膩的鍋碗	30 G	無	65°C	1	65°C	有	92分	16l	1.40
	簡便型 45°C	4	(1/2)	不太油膩的鍋碗	25 G	無	45°C	1	65°C	有	62分	13l	1.10
	清洗型	5	—	碗盤需要再次清洗	無	無	無	1	65°C	有	45分	9l	0.80

注意：浸泡功能為放置少量碗盤或放置未超過容量之1/2時且暫不清洗，可先以浸泡功予以沖洗來等待下次全程清洗。

(1)清洗時間的長短及消耗電功率多寡會因類別選擇、環境變化(水溫、室溫)、碗盤的量，產生與設定上的落差。

(2)此烘乾功能為利用加熱器的餘溫來進行之。

洗程(步驟)選擇器行程圖示/說明

62 型	旋轉請依順時針方向 (嚴禁逆時針方向旋轉)	← 旋轉時請將洗程(步驟)選擇器轉至刻度(數字)對正此定位點
		
	選擇洗程(步驟)選擇器選鈕轉到刻度 1，當啟動電源開關 ON 時轉鈕由 1 走到 2 停止	
	選擇洗程(步驟)選擇器選鈕轉到刻度 2，當啟動電源開關 ON 時轉鈕由 2 走到 3 停止	
64 型	旋轉請依順時針方向 (嚴禁逆時針方向旋轉)	← 旋轉時請將洗程(步驟)選擇器轉至刻度(數字)對正此定位點
		
	選擇洗程(步驟)選擇器選鈕轉到刻度 1，當啟動電源開關 ON 時轉鈕由 1 走到 2 停止	
	選擇洗程(步驟)選擇器選鈕轉到刻度 2，當啟動電源開關 ON 時轉鈕由 2 經洗程 3 走到 4 停止	
	選擇洗程(步驟)選擇器選鈕轉到刻度 4，當啟動電源開關 ON 時轉鈕由 4 經洗程 5 走到 1 停止	

## 安全指示

### 3-4 確認清洗步驟



清洗開始之前，請確認下列事項

- 進水閥門(水龍頭)是已經打開的。
- 洗碗粉和亮光劑已被正確的添加。
- 碗籃內之碗盤已經被正確排放。
- 上下噴水器能自由旋轉、沒有妨礙。
- 洗碗機門能被確實關上。若門未能確實關緊將造成不運轉或影響運轉及造成漏水。

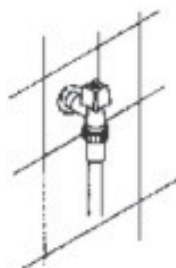

### 3-5 上層洗程功能

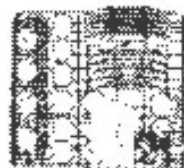

- 上層洗程選擇控制選鈕( P4. 64型圖表一/ 3 )，只清洗上層置物籃。
- 這個功能能只清洗體積較小或中等的餐具，以節省水和電。
- 注意：使用上層洗程功能切記在此次清洗結束後，要解除此項功能設定，以確保後續操作是由操作者所選擇之清洗步驟。

注意：在這個功能下清洗碗盤、刀刀只可以放置在上層置物籃，不可擺放於下層籃架。因為清洗水流只能清洗上層置物籃，所以在下層置物籃裡擺放盤子和刀具是無法被清洗的。

#### 3.5.1 上層洗程取消清洗

在清洗過程中如欲取消洗程，請先關閉電源開關選鈕( P4圖表一/2)，轉動選擇器至浸泡功能(刻度5)後重新打開電源(2)啓動洗碗機，完成浸泡洗程後再關閉電源。

### 3-6 改變清洗步驟

在清洗過程中如欲改變洗程方式，請先關閉電源開關(P4圖表一/2)，轉動選擇器至需要之清洗功能後重新打開電源(P4圖表一/2)啓動洗碗機，洗碗機將依新的清洗步驟完成清洗。

### 3-7 省水、省電又環保的清洗方式：



- 將洗碗機裝滿最大碗盤容量才用洗碗機清洗。
- 請勿以大量的水沖洗碗盤。
- 選擇最適當之裝盤量的清洗項目來清洗。可參照清洗的步驟表選擇。
- 減少預洗動作。
- 儘可能提供給予本洗碗機60°C的熱水供應。



如果您在清洗過程進行中將門打開後，需要再次的啓動洗碗機前，請將門關緊後，洗碗機會從中斷的地方開始清洗。

### 3-8 關閉

請輕壓電源開關來關閉洗碗機

※碗盤取出請在最後一道清洗步驟完成後約等20分鐘再將碗盤取出較好，碗盤較能完全被烘乾，溫度也不會太高。碗盤取出請先從下層置物籃優先，以免上層置物籃水滴又滴落到下層置物籃的碗盤上。



## 安裝指示

### 4. 操作指南

拆洗碗機安裝完成在清洗開始之前，請確認下列事項：

- 調整水質
- 軟化鹽是否充足
- 選擇清洗步驟和亮光劑的劑量

#### 4-1 軟水器之設定

洗碗機備有一自動軟化水質之裝置，用此特別研發之軟化鹽是除去水中較硬的物質。硬水會在乾的餐盤上留下白白的斑點，時間超過餐盤便會失去其光澤。洗碗機會依據水的硬度設定去預設分配適當的鹽量。

- 洗碗機底部較深的地方設有一個承裝軟化鹽的容器。
- 取出下層置物籃後，以反時鐘的方向旋轉將鹽槽的蓋子鬆開，以漏斗輔助將軟化鹽倒進去。
- 蓋回鹽槽的蓋子以前，請將殘於在蓋口的軟化鹽清理乾淨。
- 軟水器容器可容納1.7kg的軟化鹽。
- 依據水的平均硬度，建議清洗每30次添加一次軟化鹽。
- 若是第一次使用洗碗機，使用1公升的水需配合1.5kg的軟化鹽。
- 用戶在加完軟化鹽後請務必將鹽槽盒蓋關緊。千萬不可讓洗碗粉進入軟化鹽容器裡，以免損害再生系統之運作。此種損害不列入保固範圍。
- 請使用洗碗機專用的軟化鹽。請勿將軟化鹽槽完全裝滿。
- 清洗前請將鹽槽的蓋子蓋上，如此溢出的鹽水才能被水迅速沖淨。如果鹽水滯留在洗碗機內。可能會引起腐蝕。

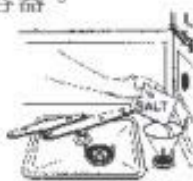

#### 軟水器的設定

本洗碗機設有一個可調節水硬度的裝置  
在洗碗機右手邊內側塑膠環圈裡  
軟水器有5段設定

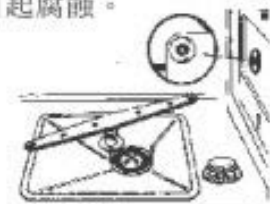

先確認水的硬度後依下列一覽表來設定軟水器

台灣地區	水硬度		設 定
	德制 (°dH)	法制 (°dF)	
70 ppm以下	0-4 °dH	0-7 °dF	設定 1 不需軟化鹽
70 ~ 160 ppm	5-9 °dH	8-15 °dF	設定 1
160 ~ 390 ppm	10-17 °dH	16-30 °dF	設定 2
390 ~ 510 ppm	18-26 °dH	31-45 °dF	設定 3
510 ~ 620 ppm	27-35 °dH	46-60 °dF	設定 4
620 ~ 730 ppm	36-47 °dH	61-80 °dF	設定 5

關於用戶的供水硬度訊息，請與你居住地區的自來水公司聯繫來了解。

- 注意：1. 請先向當地自來水公司查詢並了解水質的硬度。  
2. 一般使用在設定3，使用後可依第9頁 4.1節及上表所述調整。  
3. 台灣地區水質硬度平均值參考一覽表如下：

地區	水質硬度平均值(ppm)	地區	水質硬度平均值(ppm)
台北	50 ~ 120	桃園	50 ~ 130
竹苗	50 ~ 200	中投	50 ~ 370
雲嘉	50 ~ 380	台南	100 ~ 170
高屏	50 ~ 360	花東	50 ~ 290

## 用戶指南

### 4-2 亮光劑與洗碗粉之裝置

洗碗粉和亮光劑的裝置位於門內，洗碗粉的容器在左邊，亮光劑的容器在右邊。

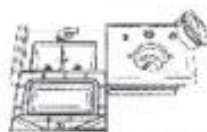

除浸泡計畫之外，在啟動每個洗程之前皆需依所必需的劑量添加到這個洗碗粉容器中。另一方面，亮光劑也需按所要求的劑量添加。





#### 4.2.1 亮光劑的添加



亮光劑會在最後一次清洗時自動加入水中，用以加速乾燥的過程，並防止水漬的形成及水垢沉澱在餐盤上。

- 打開門。
- 逆時針方向旋轉1/4圈可打開亮光劑分配器的蓋子。
- 亮光劑分配器可儲存140cc的液體。
- 打開分配器的蓋子倒入亮光劑，觀察顯示窗



亮光劑份量指示分配器已滿  分配器已空 

• 蓋上蓋子前，請以軟布將漏出的亮光劑擦拭乾淨。

劑量調整視清洗程度決定

亮光劑會在最後一次清洗時自加入水中以加速乾燥的過程並防止水漬的形成及水垢沉澱在餐盤上。欲調節分配量，請將分配器上的旋鈕轉到期望的位置；劑量才會和指數成比例。

- 如果清洗的盤子光澤黯淡或產生圓形的水漬，請增加量亮光劑的劑量。
- 如果，另一方面，盤子發粘或者有白色條紋，請降低量亮光劑的劑量。

#### 4.2.2 洗碗粉的添加

請輕壓按鈕打開洗碗粉分配容器，蓋子會彈出。將洗碗粉倒入後蓋上蓋子。分配器在清洗時會自動打開。

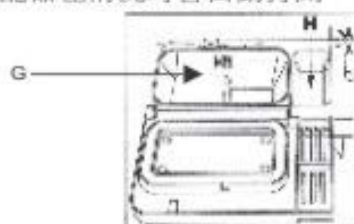
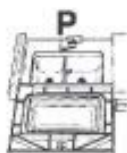

- 清洗功能選擇“SUPER”這一項，一般劑量的洗碗粉請加入G槽，額外的劑量請加入H槽。
- 請使用洗碗機專用之低泡沫的洗碗粉。好的洗碗粉可使清潔效果加倍。對最佳的洗的結果來說使用一種好質量洗碗粉是重要的。
- 洗碗粉必須被密封包裝，開封後長時間未用完，洗碗粉將失去它的效力。
- 不要用非洗碗機專用清潔劑來預洗盤子，因為他們生產很多泡沫並且會對洗碗機的操作產生負作用。
- 若洗碗粉添加不足，污垢將無法完全清除，而過量的洗碗粉也無助清洗的效果，只是浪費洗碗粉並製造泡沫污染。



## 用戶指南

### 4-3警告和建議



洗碗機在第一次使用之前，請了解下列關於盤子類型的清洗、擺放建議。在國內盤子清洗一般沒有限制條件，但是在某些情況裡考慮他們的特性是必須的。

在盤子放進置物籃之前，除去較大的食物殘渣：例如骨頭、魚骨頭...等等哪些可以阻塞過濾器或者損害循環幫浦。

如果只有少量碗盤要清洗，可以使用上層洗程功能；可以節省電和水的消耗。但記得只能放在上層置物籃，下層置物籃必須完全清空，不必預洗碗盤。碗盤正確擺放，可以達到最佳清洗效果。

### 警告！

- 保證盤子放在適當的位置，不會傾倒或者在清洗循環期間堵塞噴水器的旋轉。
- 不要把非常小的物體放在籃裡清洗，因小物品容易下降並且堵塞噴水器或者循環幫浦。
- 底座凹進的杯子、碗盤，水會積在凹洞裡較不易烘乾與蒸發。

所有家用的碗盤一般均可在洗碗機裡清洗。部份材質要先確認不適用洗碗機清洗的物品：

- 洗程中的高溫會損壞這些木製的盤子，罐或者鍋。
- 用手工造的碗盤，一般均不適用於以洗碗機清洗。較高的水溫和洗潔劑可能對它們造成損壞。
- 塑膠盤子必須是耐熱塑膠才能放在上層置物籃清洗。
- 鋁製品：由陽極氧化處理的鋁製品會退色、無光澤。
- 銀製品：經由熱水及洗碗粉之清洗作用容易退色無光澤。
- 玻璃和水晶製品：一般而言玻璃製品都可以放進洗碗機中清洗。然而，有些特定的玻璃在經過多次的清洗循環後會變得較不透明；可以的話，清洗精緻的玻璃製品時選用柔和的清洗項目，又或者，不管在任何情形下，在可選用的清洗項目中選最低強度的來清洗。
- 沒有亮彩花色的盤子：在正常的使用年限，亮彩顏色的應用對於機器清洗也許有較好的耐洗品質。在不斷使用中，要去預防更細緻的顏色退色就更難了。若對特殊碗盤耐不耐洗有疑問時，每次清洗時可放 1或2 個碗盤在洗碗機裡洗個大約4個星期看看(可能的話請用已經破損的碗盤)

## 用戶指南

### 4-4碗盤擺放說明

#### 4.4.1下層置物籃的擺放

所有的擺放組合或變化都是可行的，放好預備清洗的盤子和鍋子讓所有髒的表面都能曝露於從底座噴射出的水柱中，且水能輕易的流過。



64型號的洗碗機，配備有這種可摺疊調整盤架的置物籃

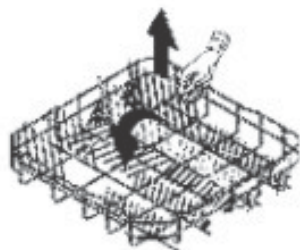

下層置物籃適合放置一般碗盤、湯盤，點心盤和托盤、鍋蓋等。放置預備好的盤子在下層置物籃時，盤與盤之間請留一點距離。盤子必須垂直放置以便讓水容易通過。鍋子請倒放

擺放圖例

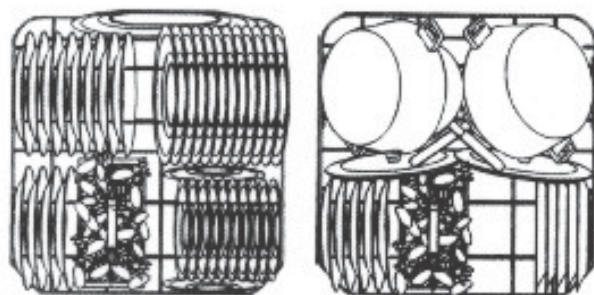

## 用戶指南

### 4.4.2 刀具清洗籃

清洗刀具時應充分利用這個籃架，並以有秩序的模式擺放。刀柄向上、刀刃向下，注意擺放刀具時小心不要被刀刃所傷。

刀具清洗籃適於全部刀具的類型，除了部份過長的刀具會干涉水霧臂不適合外。長湯匙，木湯匙和鍋鏟都可以被放在這個專用籃裡，但前提為不會從專用籃伸出。



### 4.4.3 上層置物籃

上層置物籃只適合放置體積較小或中等的餐具如玻璃杯、小盤子、咖啡杯、茶杯、淺碟子及輕的耐熱塑膠物品。當上層置物籃使用位置較低時，些微髒的盤子亦可放入。



### 上層置物籃的擺放

放置盤子時請面朝前方，杯子、碗或其他有開口的容器請面朝下擺放。多幾次的清洗，會讓你拿捏出兩置物層最佳擺放碗盤的位置。大的或小的碗盤可以放在中間有支架的地方。

### 擺放圖例

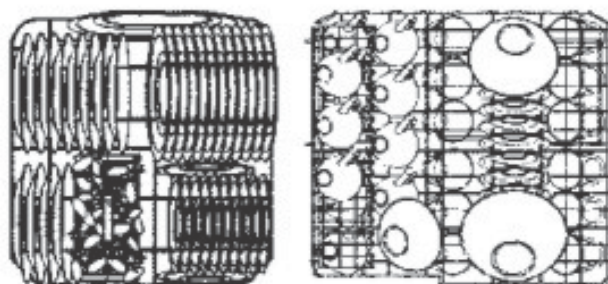

## 用戶指南

### 4-5上層置物籃的調整

上層置物籃可依照所需的碗盤高度作兩種不同的設定。

#### 62型調整方式、圖例

拉出上層置物籃受限的位置，將滑軌檔片向右轉90°，將滑軌推向洗碗機內，抬高上置物，將其較低的輪子裝入滑軌內，再將滑軌檔片向左轉90°恢復原狀。如此一來，下層置物籃將允許擺放較大直徑的碗盤。

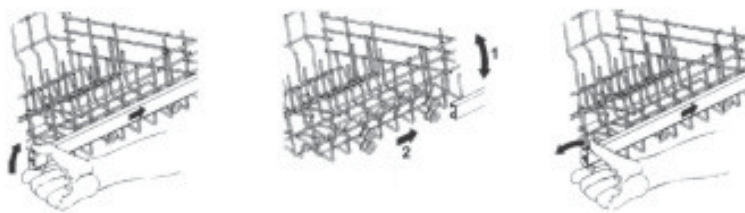

#### 64型調整方式、圖例

將上層置物籃拉到受限的位置，再將右手邊往上拉以便讓大一點的盤子放進下層置物籃。若需回到原來位置，再將置物籃拉出，按壓下推桿。如此一來，下層置物籃將允許擺放較大直徑的盤子。

#### 擺放圖例

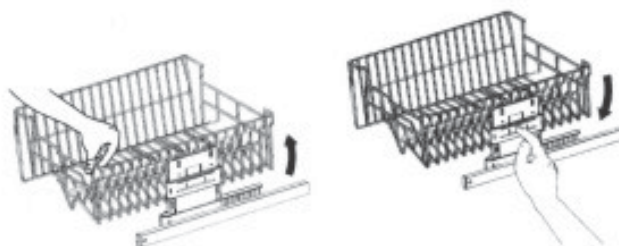

## 用戶指南

### 5. 清潔和保養

進行清潔或維修時，應先將電源關閉。

#### 5-1 洗碗機清潔方法建議及注意事項

##### 嚴禁使用具腐蝕性或酸性的清潔劑

- 洗碗機機身的外表及門的內側須用濕軟的布經常擦拭
- 門的防漏墊圈須用濕的海棉來作清潔
- 儘可能使用中性的清潔劑來擦拭洗碗機的外殼，避免損傷表面失去光澤
- 定期清潔洗碗機內部和防漏墊圈是需要的。建議每年至少2次。

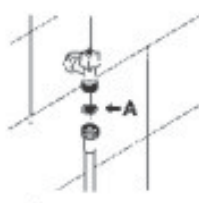

##### 5.1.1 入水口濾網的清潔

- 定期清潔水龍頭入口的濾網。
- 關掉水龍頭，鬆開橡皮管的尾端，取出濾網在水龍頭下溫和的清洗。
- 再將濾網放回特製進水軟管內接回水龍頭。

##### 5.1.2 噴水器的清潔

噴水器易於拆洗，因此應定期清洗噴水口來預防堵塞。

取出方法

- 取出上噴水器時，向上推壓，以反時鐘的方向轉開
- 取出下噴水器時，只要輕輕提起即可取出

噴水器取出後請在水龍頭下徹底沖洗

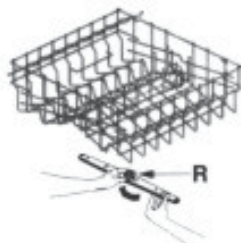

##### 5.1.3 “行星”噴水器

洗碗機底座有一“行星”噴水器，清洗時會以很特殊的方式旋轉以確定每一噴出的水注都能觸及到洗碗機裡最難清洗的角落，是最佳清洗品質的保證。

握住較長的噴水器再將之往上提起，然後將旋轉噴水器分開，在水龍頭下小心的沖洗，再將它們安裝放回。

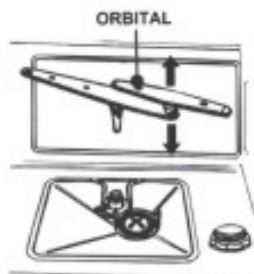

## 用戶指南

### 5.1.4 過濾器的清潔

- 中心的過濾器“C”應定期取出檢查，必要時還需清洗乾淨。
- 握住兩端的手把，以逆時針方向轉動往上拉起取出過濾器。
- 握住中心過濾器“D”的部份，分開其外的微細濾網。
- 輕壓兩側將頂蓋拉起拔出，便可將組合塑膠過濾器的兩個部份分開。
- 分開過濾器後，以反時鐘方向旋轉噴水器取出不鏽鋼過濾器。

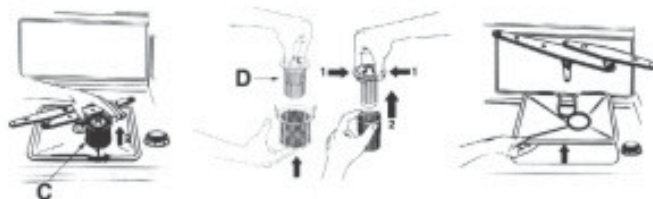

### 5-2 一般性之建議



- 請使用刷毛較硬的刷子在水龍頭下刷洗不鏽鋼過濾器。
- 請務必按照上述仔細清潔這些過濾器，因為洗碗機運作時不能有這種污物阻塞的過濾器。
- 用戶一定要小心並正確地將清理過的過濾器放回原位，以避免損壞洗碗機內的循環幫浦。

### 5-3 長時間停止未使用，以下的前置動作一定要確實執行

- 請先作2次的預洗。
- 從插座拔下插頭。
- 將門微開以便空氣流通。
- 填滿亮光劑分配器。
- 關閉水龍頭。

### 5-4 在暫停使用後再使用洗碗機前

- 確認沒有泥沙或鐵鏽沉澱在水管裡；讓水龍頭放水個幾分鐘，讓水通暢地流。
- 重新將插頭插上插座。
- 重新連接水管並將水龍頭打開。



## 用戶指南



### 6. 簡易故障排除

依據下列指示可排除較小的問題

#### 6-1 如果洗碗機沒有動作，請檢查：

- 洗碗機插頭插在主電源插座上並且保險絲在正確位置上。
- 沒有停電。
- 水龍頭是打開的。
- 洗碗機門是否關緊定位。

#### 6-2 如果洗碗機的水滯留在內部，請檢查：

- 排水軟管不被扭結、變形。
- 排水道是否被堵塞。
- 洗碗機過濾器是否被阻塞。
- 排水管安裝是否依照標準

#### 6-3 如果盤子洗不乾淨，請確認：

- 清潔劑容器是否添加、劑量是否選擇正確。
- 軟化鹽容器是否裝滿。
- 盤子排放正確。
- 洗程選擇適合盤子的類型和髒污程度。
- 過濾器都是乾淨，並且放置在正確位置。
- 噴水器噴嘴沒被堵塞。
- 沒有物體妨礙噴水器的旋轉。

#### 6-4 如果盤子無法乾燥或是表面無光澤，請確認：

- 亮光劑容器是否添加、劑量是否選擇正確。
- 亮光劑之劑量選擇是合適的。
- 使用效力、品質好的亮光劑及清潔劑。

#### 6-5 盤子清洗、乾燥後有水痕,請確認：

- 亮光劑劑量是否適當。

#### 6-6 洗碗機內膽出現鏽斑：

- 內膽由不鏽材質鋼做成，所以任何鏽斑是來自於外部因素(來自水管，罐，刀具，等等的鏽的碎片)。
- 清潔劑的類型、數量是否選擇正確。注意：某些洗潔劑可能具有腐蝕性。
- 水質硬度是否了解，軟化鹽容器的蓋子是否關緊。

注意：洗碗機維修須由合格人員才能執行，由不合格人員維修所造成的損害不在產品保證範圍內，產品維修之費用將由用戶承擔。





台灣總代理

豪山國際股份有限公司 HOSUN UNIVERSAL CO., LTD.

台中縣潭子鄉42754中山路493巷23弄71號 TEL: 04-25343566 FAX: 04-2532-0165

<http://www.hosun.com.tw> E-mail: [service@hosun.com](mailto:service@hosun.com) 客戶服務專線: 0800-035568

基隆 / TEL 02-24310095

台北 / TEL 02-22901580

桃園 / TEL 03-4679009

竹苗 / TEL 03-5181151

台中 / TEL 04-25352557

彰雲 / TEL 04-8611326

嘉義 / TEL 05-2772007

台南 / TEL 06-3550111

高雄 / TEL 07-3412210