

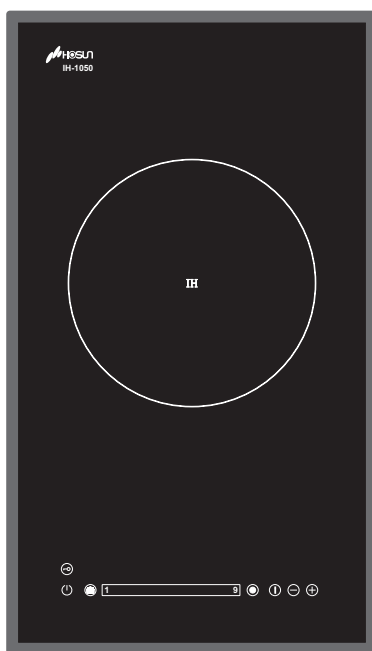

IH微晶調理爐 使用、安裝說明書

產品型號 IH-1050



感謝您購買並使用豪山牌IH微晶調理爐

- 使用前請仔細閱讀使用說明書，以便正確操作。
- 請確認保證書上已填妥購買日期及加蓋店章。
- 請妥善保存本使用說明書，以便隨時查閱。
- 如無特別註明，本說明書的內容對上述機種均適用。

※ 本公司產品已投保產品責任險

目錄

1. 使用說明	1
2. 安全措施	4
3. 烹煮器具	5
4. 認識產品	7
4.1 外觀及各部位名稱	7
4.2 主要性能規格	7
5. 操作說明	8
5.1 觸控按鍵及指示燈說明	8
5.2 啟動電源	9
5.3 火力段調整	9
5.4 加速鍵功能	9
5.5 電量顯示功能	9
5.6 定時器功能	10
5.7 煮飯功能	11
5.8 按鍵鎖功能	12
5.9 餘熱指示	12
5.10 自動關機功能	13
5.11 烹調指南	14
6. 清潔與維護	15
6.1 清潔IH微晶調理爐	15
6.2 定期清潔	15
7. 故障排除	16
8. 安裝方式	17
8.1 安裝於廚房的安全措施	17
8.2 工作檯挖孔尺寸	18
8.3 連接電路	19

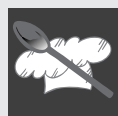

使用說明：本說明書包含建議使用方式、操作說明，以及正確清潔與保養程序。



1. 使用說明



本說明書隨附於產品包裝，應保持完整，並且在產品使用壽命期間確保可隨時查閱。建議您在開始使用本產品前先行閱讀本手冊及所有說明書內容。產品安裝必須由符合現行法律規範之合格人員進行。本產品為家用產品，遵循現行**CNS12339**、**CNS60335**製造。本產品專為以下功能設計：烹飪和加熱食品；不得作為其他用途使用。製造商不承擔因作其他用途而造成的損害責任。



玻璃表面觸控功能區及手指上有液體時會降低操作靈敏度，此為正常現象，請以抹布擦拭清潔後，再次進行產品之操作。



如果因觸控鍵發生問題而無法關閉IH微晶調理爐，應立即切斷電源，並連絡本公司服務人員。



請維持觸控功能區清潔，否則產品有可能將污漬誤認作手指而啟動電源或執行其他操作。



請勿將鍋具放置於觸控功能區，否則IH微晶調理爐有可能自動停止運作。



為避免家中孩童或寵物誤啟動IH微晶調理爐電源，發生危險或燙傷情況，待機時請啟動按鍵鎖。



按壓觸控功能區之功能按鍵時，若3秒後無正常執行按鍵功能，請將手指移開玻璃表面10cm以上再操作一次。



IH微晶調理爐上方不可拿來堆置物品。



IH微晶調理爐不可用於加熱房間或作為其他暖氣用途。



微晶玻璃表面雖具有極高的耐衝擊力，但若微晶玻璃表面(尤其是玻璃角落)受到尖銳或堅硬物體重壓或撞擊，仍有可能會導致玻璃表面損傷甚至破裂。



請勿使用金屬刷子或尖銳的物品清潔本產品，以免刮傷表面。應使用一般非研磨性清潔產品。





一般說明



烹飪時請小心勿將糖或甜食撒在加熱區上，或將有可能熔化的材質或物體（塑膠或鋁箔包裝）放置其中，以及將食材直接置於微晶玻璃上燒烤，若發生這樣的情況，為了避免損害玻璃表面，應立即關閉電源，並趁仍有餘溫時清理爐面。如果沒有立即清潔，有可能會在爐子冷卻後留下無法除去的痕跡。



油類過熱時可能會著火，建議在烹飪含有油類的食物，應待在IH微晶調理爐旁。當油類著火時，嚴禁以灑水方式滅火，應儘速蓋上鍋蓋，並切斷加熱區電源。



使用結束後，請立即按下電源開關鍵關閉電源。



如果長時間離開不使用，請將IH微晶調理爐關閉並切斷電源，以免危險。



本產品應由成人使用，請勿讓孩童接近或玩耍。



產品規格標籤及服務電話位於產品外殼底部，包含型號及製造號碼。請勿基於任何理由移除此產品規格標籤。



請勿讓身心功能不足的人（包含孩童），或缺乏電器用品使用經驗的人使用本產品，除非有能夠擔負安全責任的成人在旁監督或指導。



IH微晶調理爐接上電源後，用濕抹布擦拭觸控功能區，有時會開啟，這屬於正常現象。20秒內未選擇火力段，就會自動關閉電源。



在烹煮的過程中，本產品與鍋底接觸的部份會變得極燙，請小心不要碰觸面板加熱區。



請勿隨地丟棄或放置包裝的任何部份，尤其是塑膠袋容易造成孩童窒息的危險。



配帶心律調節器的人，必須確保其植入的儀器不受IH微晶調理爐（20-50KHz）的影響。

一般說明



重要訊息：由於孩童視線高度無法看到餘熱指示，請勿讓孩童接近加熱區。即使在電源關閉之後，加熱區的餘溫仍會維持一段時間，因此請勿讓孩童接近或碰觸IH微晶調理爐。



若烹煮食物溢出或潑灑到觸控鍵時，建議立即關閉電源並進行擦拭，待清潔完成後，再重新啟動電源進行操作。



首次使用本產品時，請先移除玻璃面板上之保護層。



IH微晶調理爐玻璃面板的顏色變化，不會影響玻璃的功能及穩定性。



如玻璃面板蓄積水滴，請先將表面之水滴擦拭乾淨，以避免鍋具滑動。



使用高溫段烹煮食物時，因為油溫較高，請先將火力段調降再放入食材，以避免熱油噴出鍋外。



攪動鍋內食物時，請確實扶握鍋柄以防止鍋具滑動。



請將任何易受磁力影響之物品遠離IH微晶調理爐。如金融卡、磁卡、信用卡等。



請勿在IH微晶調理爐面板上使用其他調理設備，如燜燒鍋、電子鍋等。



請勿將過熱的鍋具放在面板警告標籤上，標籤可能會熔化。



產品首幾次使用時，可能會有少量異味(機體內部氣味)，此屬正常狀況，待使用數次後，即無此情況。



若未遵守以上的警告，擅自更改IH微晶調理爐內零件或使用非原廠之零件，導致對個人或財產造成損傷時，本製造商一概不予負責。若因違反上述事項造成產品故障，於修復產品時，將酌收相關零件費用及服務費用。



一般說明

2. 安全措施



為了保障您的權益與安全，請參閱安裝說明以了解電器與通風功能的安全規範。電器產品之安裝與維修需依據現行法規執行。



請勿阻塞出風口與進風口，以避免過熱產生危險。



安裝之後，請立即依照本手冊指示，檢測產品功能。如果無法運作，應切斷電源，並連絡最近的經銷商或豪山營業據點。



本產品使用**220V/60Hz**電源，請依據適用規範連接電源，符合安全電器法規，電器電源必須確實實施接地，若因接地線路不良造成意外傷害及損失，將無法延用產品保固。



電線如果損傷，請立即連絡本公司服務人員，進行替換。



如果微晶玻璃表面破裂、裂痕或縫隙，應立即關閉本產品電源，並連絡本公司服務人員。



不可將可燃、易燃或易變形的物品、食物、罐頭及調味料放在IH微晶調理爐下方，或下方櫥櫃內儲藏空間。



請勿嘗試維修、拆解或改裝本產品，所有維修工作都必須由本公司服務人員進行。



在進行安裝或維修之前，請先確認產品插頭已自電源插座端拔除。



請勿在IH微晶調理爐上使用密封罐頭或容器，否則在烹煮中有可能因容器內壓力過大而有爆炸危險。



本產品為精密結構器具，零部件均符合安全認證標準，但零部件在長期使用後，皆會有老化的情況，建議產品使用**5**年後更新，以確保使用安全。



3. 烹煮器具

- 用於IH微晶調理爐的鍋具必須是由金屬製成的，鍋底要平整，而且要具有良好的導磁性（磁鐵可吸附在鍋具底部），底部直徑與IH微晶調理爐加熱區域直徑相當。

適合的烹煮器具	不適合的烹煮器具
厚底座的搪瓷鐵鍋、 搪瓷底座的鑄鐵鍋、 IH爐專用鍋、 底部厚實且具磁性的不銹鋼鍋	塑膠鍋、鋁鍋、銅鍋、木質鍋、 陶瓷鍋、耐熱玻璃鍋、 鍋具底部太薄、鍋底不平整、 非磁性不銹鋼鍋、 使用過後鍋底變形之鍋具



鍋底需為是平坦的(內凹不可超過1mm)。



若為上表不適合的烹煮器具之材質鍋具，即使其標註為電磁爐相容器具，仍不建議使用，若強行使用可能導致鍋子底部變形或是加熱單元毀損。



有腳的鍋子



塑膠鍋



鍋底不平整



鍋底為弧形



陶瓷鍋具或水壺



如果烹煮器具選擇不當，可能會產生火力段異常或噪音等現象。

IH爐專用鍋具，於全國各大百貨/量販通路均可選購……



一般說明

- 本產品具備鍋具檢測功能，當加熱區開啟加熱功能時，若該加熱區未放置合適鍋具，本產品將無法進行正確之加熱程序。使用鍋具建議為下表之鍋底直徑範圍，將可達到較佳烹飪效果。

加熱區直徑（毫米）	鍋底直徑建議範圍（毫米）
180	100~180



開啟電源後，若有鍋具放置於加熱區上，則火力段數將依據設定顯示於操作區上方。
若加熱區上未放置鍋具，火力段顯示燈將閃爍如下。



（正常顯示火力段數）



（未放置鍋具）

● 限制烹煮時間

基於安全考量，本IH微晶調理爐具有限制連續使用時間的安全功能，避免長時間烹煮而產生危險（若設定定時器進行烹煮時，則不受此限）。如果於烹煮時未變更加熱區火力段設定，則每一火力段最長使用時間限制如下表。當烹煮到達此一限制時間時，加熱區會自動關閉，並發出蜂鳴聲提示（唯獨Booster在達到最長工作時間8分鐘時，會自動降到第9段火力，並以第9段火力繼續烹煮）。

火力段	功率（W） / 230V	最長烹調時間（分）
1	90	120
2	220	120
3	380	120
4	630	120
5	910	120
6	1230	90
7	1560	90
8	2000	90
9	2300	90
Booster	3000	8

* 上表各火力段功率數據僅供參考，實際功率將依所使用的鍋具材質而有所差異。

* 煮飯功能之rc1與rc2使用功率分別為150W與250W，實際功率將依所使用的鍋具材質而有所差異。



4. 認識產品

4.1 外觀及各部位名稱

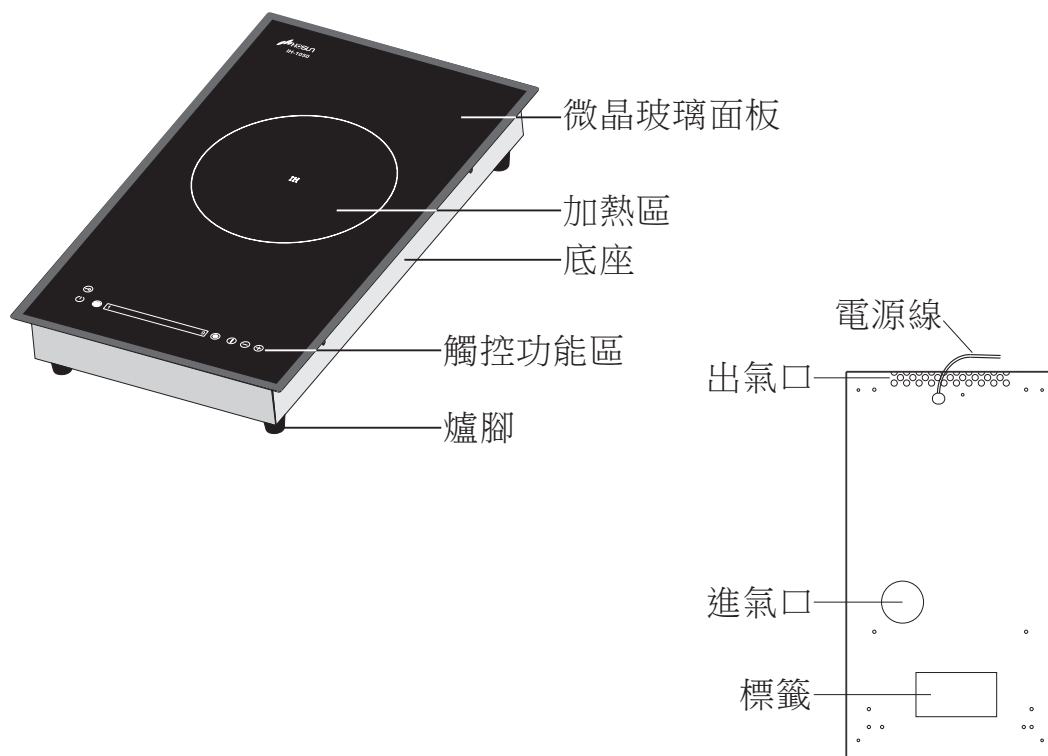

4.2 主要性能規格

型號	IH-1050
外觀尺寸(mm)	300×520×81
挖孔尺寸(mm)	280×507
消耗電功率(W)	3000W(Booster)
額定電壓/頻率	AC230V/60Hz
面板材質	Glass Ceramic
淨重(kg)	5.9kg
IH加熱單元直徑(mm)	φ 180
總額定電流	13A



使用說明







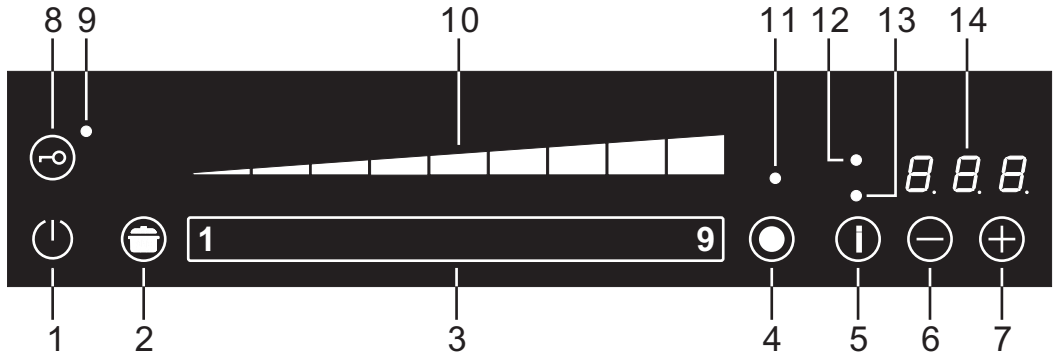

5. 操作說明

5.1 觸控按鍵及指示燈說明

觸控按鍵位於前方面板上，碰觸微晶玻璃面板表面上的操作圖示進行各項功能操作，若為有效的觸碰就會發出確認聲響。



觸控功能區按鍵

-  1 開關鍵：開機 / 關機。
-  2 煮飯功能鍵：按下此按鍵後，會啟動煮米飯功能。
-  3 火力段控制鍵：可使用滑動或按壓方式調整 1~9段火力。
-  4 加速鍵：啟用加熱區之Booster功能。
-  5 電量資訊鍵：可顯示本次使用電量或總累計使用電量。
-  6 定時器減少鍵：減少定時設定時間。
-  7 定時器增加鍵：增加定時設定時間。
-  8 按鍵鎖：啟用或解除按鍵鎖。

指示燈

- 9 按鍵鎖指示燈：啟用按鍵鎖功能時，此指示燈將會亮起。
- 10 柱狀型火力段顯示燈：顯示加熱區目前火力段。
- 11 加速鍵指示燈：當啟用Booster功能時，此指示燈將會亮起。
- 12 電量指示燈I：當此指示燈亮起時，數字型顯示器顯示之數值為本次烹飪所使用之電量。
- 13 電量指示燈II：當此指示燈亮起時，數字型顯示器顯示之數值為總累積所使用之電量。
- 14 數字型顯示器：可顯示定時器時間或顯示使用電量。



5.2 啟動電源

電源關閉狀態下，按下  開啟產品電源，柱狀型火力段顯示燈會由左至右依序亮起。



若於電源開啟後10秒內未選擇火力段，將會自動關閉電源。

5.3 火力段調整

電源開啟後，可使用滑動或按壓方式調整1~9段火力，柱狀型火力段顯示燈將穩定亮起。



5.4 加速鍵功能

若啟動電源後，直接按壓  鍵，將啟用Booster功能，此時加速鍵指示燈將會亮起。



最長工作時間為8分鐘，然後自動降到9段火力。

5.5 電量顯示功能

第一次按壓  時，電量指示燈I將亮起，而數字型顯示器將顯示本次烹飪使用之電量，再次按壓  時，電量指示燈II將亮起（電量指示燈I熄滅），此時數字型顯示器將顯示總累計烹飪使用之電量，第三次按壓  時，會退出電量顯示功能。

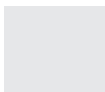

查看本次使用或累計使用電量顯示之數值會顯示5秒，5秒後會自動退出電量顯示。
顯示電量單位為千瓦時(1度電)。
電量指示燈I電量可顯示為0kw~99.9kw（此數值於下次開機工作後將歸0）
電量指示燈II電量顯示為1kw~999kw（此數值累計超過999後歸0重新計算）。



使用說明



若要將累計電量歸零重新計算，請於電量指示燈II亮起時，同時按壓 **ⓘ** 與 **⊖** 2秒，將可清除原累計數值重新計算。



若需查詢上次烹飪使用之電量資訊，請於電源開啟後，直接按壓電量資訊鍵。

5.6 定時器功能

5.6.1 開啟定時器功能

如需啟用定時器功能，請於加熱區進行工作時，同時按壓 **⊖** 鍵與 **⊕** 鍵即可進入定時器設定功能。（執行煮飯功能時，不可啟用定時器功能）

數字型顯示器會顯示 **000**，若直接按 **⊕** 鍵預設時間為1分鐘，或直接按 **⊖** 鍵預設時間則為30分鐘，可再依所需時間按下 **⊕** 鍵或 **⊖** 鍵做調整。（時間可設定1分鐘到9小時59分鐘之間，按住按鍵不放，可以更快速設定時間）。

同時按下 **⊖** 鍵與 **⊕** 鍵，可以直接把定時器歸零。



第1個數字顯示器 **0** 之小數點，用於表示定時器目前的狀態。當小數點恆亮時，表示定時器處於進行狀態，此時不能再更改計時器時間；若小數點閃爍，則表示定時器處於編輯狀態。（於小數點恆亮時，同時按下 **⊖** 鍵與 **⊕** 鍵，可進入編輯狀態）

5.6.2 關閉定時器功能

若要關閉定時器，可長壓 **⊖** 鍵，或是同時按壓 **⊖** 與 **⊕** 鍵，將定時器時間設定為 **000**，皆可關閉定時器功能。

5.6.3 定時器提示聲

當定時器已達所設定時間，加熱區電源將自動關閉，柱狀型火力段顯示燈與數字型顯示器將閃爍顯示，並同時發出提示聲響，此提示聲響將持續2分鐘，聲響期間可觸摸任意鍵停止定時器提示聲。





解除蜂鳴器為短按任意鍵。



5.7 煮飯功能



如需啟用煮飯功能，請於開啟電源後，按下  鍵，此時柱狀型火力段顯示燈將以跑馬燈方式由左至右依序閃爍且數字型顯示器將顯示為 **r[1]**，當柱狀型火力段顯示燈轉為恆亮時，便已進入煮米飯行程，此時數字型顯示器將循環顯示煮飯模式與煮飯行程剩餘時間。

啟動煮飯功能約5秒後未停止閃爍前，可按壓  鍵切換至 **r[2]** 或再按壓  鍵切回 **r[1]** 模式。



建議烹煮米量為2~4杯米，煮飯行程約為37分鐘。

煮米量建議使用模式如下表：

米種類	米量	r[1]	r[2]
白米、香米	2杯米		
	3杯米		
	4杯米		
糙米、五穀米	2杯米		
	3杯米		
	4杯米		

- ★ 米量與水量的比例，建議依米袋背面標示，再依個人喜好口感進行調整。
- ★ 糙米與五穀米建議烹煮完成後，先行打開鍋蓋用飯勺把飯輕輕地翻一翻後，再蓋回鍋蓋燜10分鐘。



當已進入煮米飯行程時，除電源鍵、按鍵鎖、煮飯功能鍵，其餘按鍵皆處於無法執行狀態，若要退出煮米飯行程，可按壓煮飯功能鍵或電源鍵後重新設定。



當完成煮米飯行程後，加熱區電源將自動關閉，此時數字型顯示器將顯示 **End**，並同時發出提示聲響，此提示聲響將持續2分鐘，聲響期間可觸摸任意鍵停止定時器提示聲。





使用說明

5.8 按鍵鎖功能

按鍵鎖主要用途為避免孩童或不熟悉產品操作之人員，隨意操作而產生危險。

5.8.1 啟動按鍵鎖

電源開啟後按壓住  鍵，直至按鍵鎖指示燈亮起，（如圖）此時表示已啟動按鍵鎖功能，觸控功能區之各按鍵功能均無法操作【開關鍵  與按鍵鎖鍵  除外】。



基於安全性考量，即使已啟動按鍵鎖功能，開關鍵  仍正常維持運作，可隨時按壓開關鍵關閉IH微晶調理爐。

5.8.2 解除按鍵鎖

電源開啟後按壓  鍵，直至按鍵鎖指示燈熄滅即解除鎖定，面板之按鍵功能均恢復正常使用。



按鍵鎖功能具有記憶性，若未解除按鍵鎖功能就關閉電源，按鍵鎖功能將仍維持鎖定狀態，此時按壓觸控功能區之任意鍵（開關鍵除外）蜂鳴器都會產生雙響，且按鍵鎖指示燈亮起1秒，若要解除按鍵鎖功能，請依照上述解除按鍵鎖步驟操作。

5.9 餘熱指示

關閉電源後，若加熱區溫度高於65°C時，加熱區所對應觸控功能區之數字型顯示器，將顯示餘熱指示燈號 ，在餘熱指示燈號未熄滅之前，請勿觸摸該加熱區。



在電源關閉後，加熱區的餘溫仍會維持一段時間，由於孩童視線高度可能無法看到餘熱指示燈，因此請勿讓孩童接近或觸碰IH微晶調理爐。



5.10 自動關機功能

各火力段均有限制連續使用時間（如下表），若該火力段連續加熱達到所限制時間，則該加熱區將會自動關閉，如果在烹煮中有調整火力段數，則以目前火力段重新計算限制時間（若有設定計時烹煮，將以計時器設定時間為自動關閉時間）

火力段	最長烹調時間（分）
1	120
2	120
3	120
4	120
5	120
6	90
7	90
8	90
9	90
rc1	37
rc2	37



進行長時間烹調時，如果因為櫥櫃密封而造成散熱不良時，IH微晶調理爐將隨櫥櫃內之溫度升高，而自動降低加熱功率直至自動關機為止。此時請將櫥櫃開啟散熱，待櫥櫃內溫度降低後，再重新開機進行操作。



使用說明

5.11 烹調指南(參考)

下表顯示可設定的強度，以及適合烹調的食物種類。

	1	2	3	4	5	6	7	8	9	P.
	保溫	低火力段		中火力段			高火力段			Booster
IHE180P 消耗功率	90W	220W	380W	630W	910W	1230W	1560W	2000W	2300W	3000W
保溫	●————●									
煎				●————●						
煮		●————●————●————●								
炒				●————●						
燉		●————●								

炸：可使用7-9火力段，待油滾依序放入食物後，再斟酌是否將火力段往下調整。

火力段設定需依照食物份量與個人喜好而調整。

火力段	食物種類
1	保溫
2-3	加熱食物、燉煮
4-6	蔬菜、魚類、海鮮類
7-9	肉類
Booster	快速煮水



6. 清潔與維護

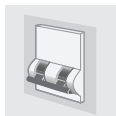

在處理任何必須接觸電源配件的部份前，請務必先確實切斷電源。



清潔本產品時請勿使用蒸氣清潔器或類似的產品來清潔微晶玻璃。

6.1 清潔IH微晶調理爐

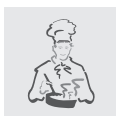

IH微晶調理爐必須定期清潔，建議於每次使用後，待餘熱指示燈熄滅即進行清潔。

- 以微濕抹布和少許清潔劑進行清潔，再使用乾抹布將爐面擦拭乾淨，確保無清潔劑殘留於玻璃表面。
- 玻璃爐面變色不會影響微晶玻璃的功能與穩定性。玻璃變色並非材料變質而導致，而是因為殘留物未完全清除所產生。
- 請勿使用研磨或腐蝕性的清潔劑（例如：強酸或強鹼清潔劑、鐵刷.....等）。
- 在清理萵苣或馬鈴薯等食物時，若泥沙掉落在爐面，將可能在移動鍋子時刮傷爐面。因此必須立刻去除掉落在烹調爐面的泥沙。
- 若玻璃爐面有燒焦的糖和熔化的塑料，應趁玻璃還有餘溫時立即清除。
- 如遇燒焦的食物，請先用濕抹布覆蓋將其軟化後，再以乾淨的抹布來清除殘留的污漬。
- 當鍋底摩擦玻璃爐面，或使用腐蝕性清潔劑（特別是強酸、強鹼）清潔玻璃時，將有可能造成玻璃刮傷或變色，此類情況不影響使用，但可能無法恢復玻璃原始色澤。

6.2 定期清潔

- 請務必遵守製造商的指示，定期以清潔玻璃用中性清潔劑清潔維護IH微晶調理爐。
- 清潔後應以乾淨的布擦乾，確保爐面沒有清潔劑殘留。否則在下次加熱時，可能會產生強烈反應，影響正常使用。



使用說明

7. 故障排除

問題	可能原因	解決方式
無法運作	<ol style="list-style-type: none"> 1.沒有連接電線，或是主開關沒有打開。 2.電源異常。 3.感應鍵被鎖住(按鍵鎖)。 4.感應鍵被濕布、液體或金屬物品覆蓋。 	<ol style="list-style-type: none"> 1.打開主開關。 2.檢查電源供應。 3.解除感應鍵鎖(按鍵鎖)。 4.去除障礙物。
 閃爍	<ol style="list-style-type: none"> 1.觸控功能區上有水或髒物殘留。 2.長時間觸摸單一或多個按鍵超過10秒。 	<ol style="list-style-type: none"> 1.將觸控功能區處玻璃擦乾淨。 2.正確操作觸摸按鍵。
Erxx閃爍(如Er22...等)	觸摸控制器內部故障。	請連絡本公司服務人員。
E2閃爍	<ol style="list-style-type: none"> 1.空鍋乾燒。 2.散熱不夠。 	<ol style="list-style-type: none"> 1.停止烹調，將鍋子移開。 2.檢查通風、散熱情況，待溫度下降後即可正常使用。
E3閃爍	<ol style="list-style-type: none"> 1.鍋子異常。 2.加熱模組故障。 	關機後重試，如果一直出現，請連絡本公司服務人員。
E4閃爍	<ol style="list-style-type: none"> 1.IH微晶調理爐內部組件未配置或無法通信。 2.IH微晶調理爐內部組件故障。 	請連絡本公司服務人員。
其他Ex閃爍(如E5、E6...等)	IH微晶調理爐內部組件故障。	請連絡本公司服務人員。
爐面出現裂痕	玻璃面板遭受硬物撞擊。	請立即關閉IH微晶調理爐並切斷電源，連絡本公司服務人員。



8. 安裝方式

8.1 安裝於廚房的安全措施

	<p>安裝本產品時，請先確認產品未接上電源。</p>
	<p>置於IH微晶調理爐附近的傢俱薄板、黏著劑、塑膠膜必須能夠耐熱$>75^{\circ}\text{C}$。如果耐熱力不足，時間久了就有可能發生捲翹。 如果直接與廚櫃相鄰的安裝，至少須保持40mm的安全距離。</p>
	<p>包裝材料（塑膠袋、釘子等）必須放在孩童接觸不到的地方。 排油煙機與烹調爐面的最短距離必須遵守排油煙機的安裝指示。</p>
	<p>如果附帶的電源線有破損，請立刻聯繫製造商或經銷商進行更換，以免發生危險。</p>
	<p>電器配線作業應委託電器專業人員施工，線路安裝要使用至少能承受220V/20A以上的電線，且不得與其它電器共用插座，同時必須考慮線體的總承受能力。請確認在底座的電源線出口端1米內設有專用電源插座。使用前請先拆除綁於電源線上之束線，避免因線纜受縛而產生發熱的情況。</p> <p>請使用250V/20A型插座(如圖)。</p> 
	<p>切勿以拉扯電線方式拔除電源，請緊握電線插頭將產品電源線至插座移除。</p>
	<p>如果因不遵守以上規範或竄改產品任何部份，造成人身或財物損害，製造商不負任何責任。</p>



安裝說明

8.2 工作檯挖孔尺寸

IH微晶調理爐正上方如果有櫃子遮覆，必須保持約700mm以上的距離。

玻璃尺寸

單位：mm

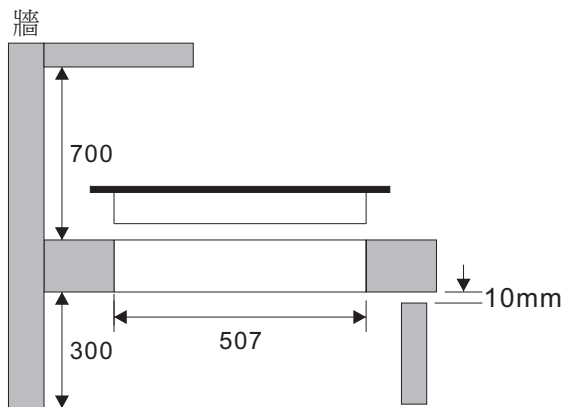
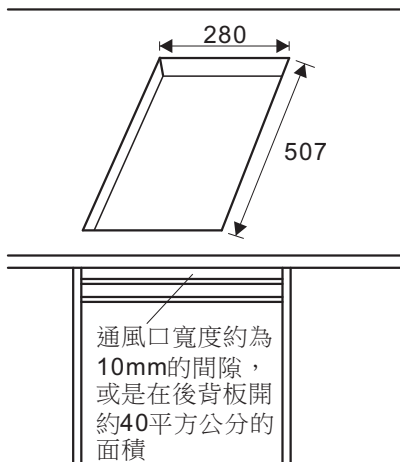
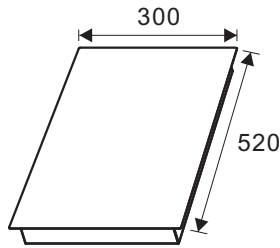

IH微晶調理爐下請勿設置抽屜或隔板，並預留高度30cm以上的空間（此空間請勿放置任何物品），以確保IH微晶調理爐通風順暢。

IH微晶調理爐不得安裝在冰箱、洗碗機、洗衣機或烤箱上方。在安裝過程中，如果IH微晶調理爐發生傾斜或受壓之現象，都將提高產品破損的風險。



當IH微晶調理爐有插電時，請勿將任何物品放置於觸控功能區上方。進行長時間烹調時，如果因為櫥櫃密封而造成散熱不良時，IH微晶調理爐將隨櫥櫃內之溫度升高，而自動降低加熱功率直至自動關機為止，此為正常現象，請等待櫥櫃內溫度降低後，即可正常使用。建議安裝時須於櫥櫃前方開出風口，增加其通風效果。



8.3 連接電路



確認電源電壓與線路總承受安培數，符合外殼底部規格標籤上的數據，並請勿因任何理由撕除或塗改此規格標籤。



在進行任何維修或拆卸動作前，請務必確實拔除IH微晶調理爐的電源插頭。

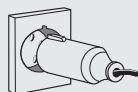

請依據適用規範連接電源。在產品安裝後，電源必須隨時可遮斷，且電源插座端必須確實實施接地，以避免因未配置接地線路或接地線路不良，導致各項意外傷害及損失。



安裝後應立即依照指示進行簡短檢測，若IH微晶調理爐無法正常操作，若已確認操作與安裝皆正確無誤，請立即切斷主電源並連絡最近的服務中心。
* 請勿嘗試自行修理本產品。

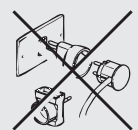

避免使用轉接器或分流器，否則有可能導致過熱或起火。



如果不遵守以上規範或竄改產品任何部份，造成人身或財物損害，製造商不負任何責任。



如因人為操作或使用疏失而造成本產品損壞，則不在本產品保固及產品責任險之範圍內。

用戶須知

本保證書規定了免費修理範圍，從購買日起一年內如發生下述故障請與本公司服務據點聯繫。

<敬告用戶>

購買時，請詳細填寫保證書內資料，並將「客戶寄回聯」寄回豪山公司或傳真至04-25326165或上本公司網站註冊。保證書請勿遺失，妥善保管。

<免費修理規定>

- 按使用說明書、安裝說明書、規格標籤使用注意事項正常使用發生故障時，本公司負責維修。
- 保固期內發生故障需免費修理時，請向本公司維修部或服務據點提供保證書，另外偏遠地區需出差維修時，收取一定的服務費用。
- 需搬遷時應與本公司維修部或服務據點聯繫新地址，以便日後上門服務。
- 作為贈品在購買商品處不能代理維修時，請與本公司維修部聯繫。
- 保固期內如有下列情況不屬於免費修理範圍。
 - 未按使用說明書、規格標籤使用注意事項正常使用、及因私自修理或改造造成的故障或損壞。
 - 購買後，因安裝場所的移動、跌落等造成的故障或損壞。
 - 建築物的變形等因機器主機以外的原因造成的本機器故障、烤漆褪色等長期使用的變化或因使用中發生的磨耗等原因發生的外觀上的現象。
 - 火災、地震和水災、雷擊、煤煙、沙塵、酸雨、腐蝕性等的有害氣體、灰塵、異常天氣、異常電壓、異常電磁波、鼠、鳥、蜘蛛、昆蟲等的侵入及其它不可抗力造成的故障或損壞。
 - 作為配備品配於車輛、船舶時造成的故障或損壞。
 - 未按安裝說明書指示的方法進行安裝工程等造成的不良、故障或損壞。
 - 本產品為家庭使用，如用於營業等非家庭用途時，將減短產品壽命，故不屬於免費修理範圍內。
 - 使用非規格標籤所示的電源。
 - 未出示保證書和發票時。
 - 保證書上沒有填寫購買日期、用戶姓名、購買商店、發票等內容或塗改過時。
 - 其它法律法規規定的非保固情況。

- 保證書在台灣境內有效。
 - 請勿遺失本說明書，並進行妥善保管。
- ※ 關於保固期以外的修理，請閱讀使用說明書。

在保固期內，按標準保證免費修理，持保證書和發票的用戶在法律上享有不變的權力，所以在保固期內用戶有不明之處，請向本公司維修部或服務據點聯繫。

全國服務網

總公司：04-2534-3566

基隆地區：02-2299-1580 中彰地區：04-2535-2557 宜蘭地區：039-552-424 澎湖地區：06-927-7710
台北地區：02-2299-1580 雲嘉地區：05-233-6007 花蓮地區：038-344-824
桃園地區：03-439-5988 台南地區：06-355-0111 台東地區：07-733-3511
竹苗地區：03-439-5988 高雄地區：07-733-3511 金門地區：082-327-397

為提高服務品質及效率，請直接撥打當地服務電話，
其他地區或電話因故變更無法撥通，請改撥服務專線

服務專線：0800-035568

<http://www.hosun.com.tw>

E-mail: service@hosun.com.tw

42754台中市潭子區豐栗路100巷88弄1號

