

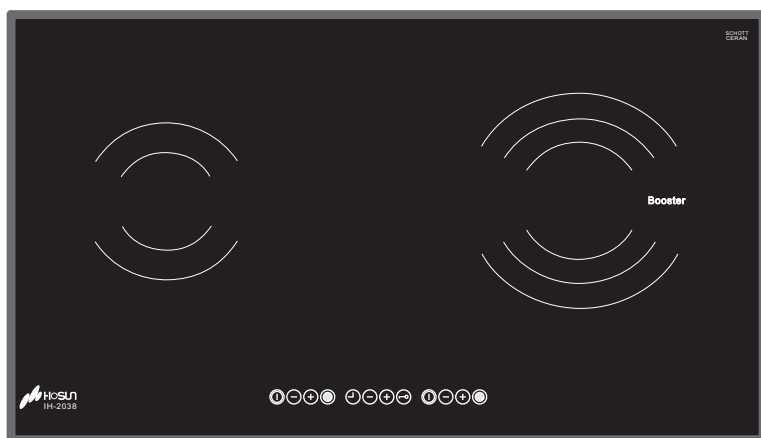

IH微晶調理爐 使用、安裝說明書

IH-1030
產品型號 IH-2030
IH-2038



謝謝您購買並使用豪山牌IH微晶調理爐

- 使用前請仔細閱讀使用說明書，以便正確操作。
 - 請確認保證書上已填妥購買日期及加蓋店章。
 - 請妥善保存本使用說明書，以便隨時查閱。
 - 如無特別註明，本說明書的內容對上述機種都適用。
- ※ 本公司產品已投保產品責任險

目錄

1. 使用說明	1
2. 安全措施	4
3. 烹煮器具	5
4. 認識產品	7
4.1 外觀及各部位名稱	7
4.2 各型號烹飪區配置圖	8
4.3 限制烹煮時間	8
5. 操作說明	9
5.1 操作面板	9
5.2 啟動電源	9
5.3 火力段調整	9
5.4 加速鍵功能	10
5.5 計時器	10
5.6 按鍵鎖	11
5.7 餘熱指示	12
5.8 自動關機	12
5.9 暫停功能	13
5.10 烹調指南	14
6. 清潔與維護	15
6.1 清潔IH微晶調理爐	15
6.2 每週清潔	15
7. 故障排除	16
8. 安裝方式	17
8.1 安裝於廚房的安全措施	17
8.2 工作檯挖孔尺寸	17
8.3 主要性能規格	19
8.4 連接電路	20



使用說明：本說明書包含建議使用方式、操作說明，以及正確清潔與保養程序。



1. 使用說明



本說明書隨附於產品包裝，應保持完整，並且在產品使用壽命期間確保可隨時查閱。建議您在開始使用本產品前先行閱讀本手冊及所有說明書內容。產品安裝必須由符合現行法律規範之合格人員進行。本產品為家用產品，遵循現行**CNS12339**、**CNS3765**製造。本產品專為以下功能設計：烹飪和加熱食品；不得作為其他用途使用。製造商不承擔因作其他用途而造成的損害責任。



玻璃表面觸控功能區及手指上有液體時會降低操作靈敏度，此為正常現象，請用抹布擦乾後再操作。



如果因觸控鍵發生問題而無法關閉**IH**微晶調理爐，應立即切斷電源，並連絡本公司服務人員。



請維持觸控鍵清潔，否則產品有可能將污漬誤認作手指而啟動電源。



鍋子不可蓋住觸控鍵，否則**IH**微晶調理爐有可能自動停止運作。



為避免家中有孩童或寵物可能碰觸到**IH**微晶調理爐，導致危險燙傷，請啟動按鍵鎖。



觸控鍵上加了抗干擾功能，如果出現**3**秒以上無反應，請將手指移開玻璃表面**10cm**以上再操作一次。



IH微晶玻璃爐上方不可拿來堆置物品。



IH微晶玻璃爐非用於暖氣用途或加熱房間。



微晶玻璃表面雖具有極高的耐衝擊力，但請勿將堅硬物體摔在微晶玻璃表面上，如果受到尖銳物體碰撞，有可能會導致表面破裂。



請勿使用金屬刷子或太尖銳的物品清理，以免刮傷表面。應使用一般非研磨性清潔產品。



一般說明



烹飪時請小心勿將糖或甜食撒在加熱區上，或將有可能融化的材質或物體（塑膠或鋁箔包裝）放置其中，以及將食材直接置於微晶玻璃上燒烤，如果發生這樣的情況，為了避免損害玻璃表面，應立即關閉電源，並趁熱度仍殘留時清除表面。如果沒有立即清潔，有可能會在爐子冷卻後留下無法除去的痕跡。



油類過熱時可能會著火，建議在烹飪含有油類的食物，應待在IH微晶調理爐旁邊。當油類著火時，切勿灑水，應蓋上鍋蓋，並切斷加熱區電源。



使用結束後，請按下電源開關鍵立即關閉加熱區電源。



如果長時間離開不使用請將IH微晶調理爐關閉並切斷電源，以免危險。

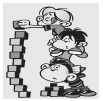

本產品應由成人使用，請勿讓孩童接近或玩耍。



產品規格標籤及服務電話位於產品外殼底部，包含型號及製造號碼。請勿基於任何理由移除此產品規格標籤。



請勿讓身心功能不足的人（包含孩童），或缺乏電器用品使用經驗的人使用本產品，除非在能夠擔負安全責任成人監督或指導之下進行。



IH微晶調理爐接上電源後，用濕抹布擦拭觸控功能區，有時會開啟，這屬於正常現象。10秒內未選擇火力段，就會自動關閉電源。



在烹煮的過程中，本產品與鍋底接觸的部份會變得極燙，請小心不要碰觸面板加熱區。



請勿隨地丟棄或放置包裝的任何部份，尤其是塑膠袋容易造成孩童窒息的危險。



配帶心律調節器的人，必須確保其植入的儀器不受IH微晶調理爐（20-50KHz）的影響。

一般說明



重要訊息：由於孩童視線高度無法看到餘熱指示，請勿讓孩童接近加熱區。即使在電源關閉之後，加熱區的餘溫仍會維持一段時間，請勿讓孩童碰觸IH微晶調理爐。



如烹煮食物溢出或潑灑到觸控鍵時，建議立即關閉電源在進行擦拭，待清潔完成後，重新啟動電源。



本產品第一次使用時，請將玻璃上之保護層移除。



IH微晶調理爐玻璃面板的顏色變化不會影響玻璃的功能及穩定性。



如玻璃面板蓄積水滴，請先將表面之水滴擦拭乾淨，以避免鍋具滑動。



使用高溫段烹煮食物時，因為油溫較高，請先將火力段調降再放入食材以避免熱油噴出鍋外。



攪動鍋內食物時，請扶握鍋柄以防止鍋具滑動。



請將任何易受磁力影響之物品遠離IH微晶調理爐。如金融卡、磁卡、信用卡等。



請勿在IH微晶調理爐面板上使用其他調理設備，如燜燒鍋、IH電子鍋等。



請勿將過熱的鍋具放在面板警告標籤上，標籤可能會融化。



不遵守以上的警告、擅自更改IH微晶調理爐內零件或使用非原廠之零件，因而對個人或財產造成傷害之責任，本製造商一概不負責。若因違反上述事項造成產品故障，於修復產品時將酌收相關零件費用及服務費用。



2. 安全措施



為了保障您的權益與安全，請參閱安裝說明以了解電器與通風功能的安全規範。電器產品之安裝與維修需依據現行法規執行。



請勿阻塞出風口與進風口，以避免過熱產生危險。



安裝之後，請立即依照本手冊指示，迅速檢測產品。如果無法運作，應切斷電源，並連絡最近的經銷商或豪山營業據點。



本產品使用220V/60Hz電源請依據適用規範連接電源，產品安裝後，電源必須隨時可遮斷。



電線如果損傷，請立即連絡本公司服務人員，進行替換。



如果出現裂痕或縫隙，或是微晶玻璃烹飪表面破裂，應立即關閉本產品，切斷電源，並連絡本公司服務人員。



本產品請勿安裝在船上或旅行車中。



不可將可燃、易燃或易變形的物品、食物、罐頭及調味料放在IH微晶調理爐下方，或下方櫥櫃內儲藏空間。



本產品接電之前，請核對產品規格標籤上標示的資料，並使用正確規格。



請勿嘗試維修或拆解本產品，所有維修工作都應由本公司服務人員進行。



在進行安裝/維修之前，請先確認產品沒有接上電源。



請勿在IH微晶調理爐上使用密封罐頭或容器，否則在烹煮中有可能因容器內壓力過大而有爆炸危險。



3. 烹煮器具

- 用於IH微晶調理爐的鍋具必須是由金屬製成的，鍋底要平整，而且要具有良好的導磁性（磁鐵可吸附在鍋具底部），底部直徑與IH微晶調理爐加熱區域直徑相當。

適合的烹煮器具	不適合的烹煮器具
厚底座的搪瓷鐵鍋、 搪瓷底座的鑄鐵鍋、 IH爐專用鍋	塑膠鍋、鋁鍋、銅鍋、木質鍋、 陶瓷鍋、耐熱玻璃鍋、 鍋具底部太薄、鍋底不平整、 非磁性不銹鋼鍋、 使用過後鍋底變形之鍋具



鍋底需為是平坦的(內凹不可超過1mm)。



若為上表不適合的烹煮器具之材質鍋具，即使其標註為電磁爐相容器具，仍不建議使用，若強行使用可能導致鍋子底部變形或是加熱單元毀損。



有腳的鍋子



塑膠鍋



鍋底不平整



鍋底為弧形



陶瓷鍋具或水壺



如果烹煮器具選擇不當，可能會產生火力段異常或噪音等現象。

IH爐專用鍋具，於全國各大百貨/量販通路均可選購……



- 如果加熱區打開後在該區域上沒有平底鍋，或者平底鍋太小（小於下表中的鍋底最小直徑），將不會有熱能傳達。一個適合的鍋具放在該加熱區上，電源設置就會開啟，當鍋具移開時，電源將會被切斷。如果放置在加熱區上的鍋具尺寸比較小，而平底鍋識別功能仍會開啟，將會採用低功率的供電方式進行。

加熱區直徑（毫米）	鍋底的最小直徑（毫米）
160	90
200	120

- 如何知道鍋具是否適用於IH微晶調理爐？

1. 先將鍋具加水，並放置到玻璃面板任意一個加熱區進行測試。

2. 開啟電源  鍵，按下  鍵或者  鍵，開啟火力段。

火力段燈一直點亮為可用的鍋具（圖一）。

火力段燈會閃爍為不可用的鍋具（圖二），請更換適合的鍋具。

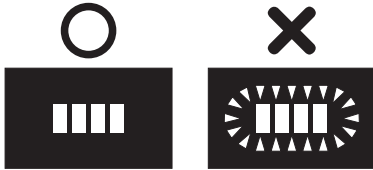

（圖一）

（圖二）

3. 關閉電源開關  。



如人為使用疏失而造成本產品之損壞則不在產品保固及產品責任險之範圍內。



4. 認識產品

4.1 外觀及各部位名稱

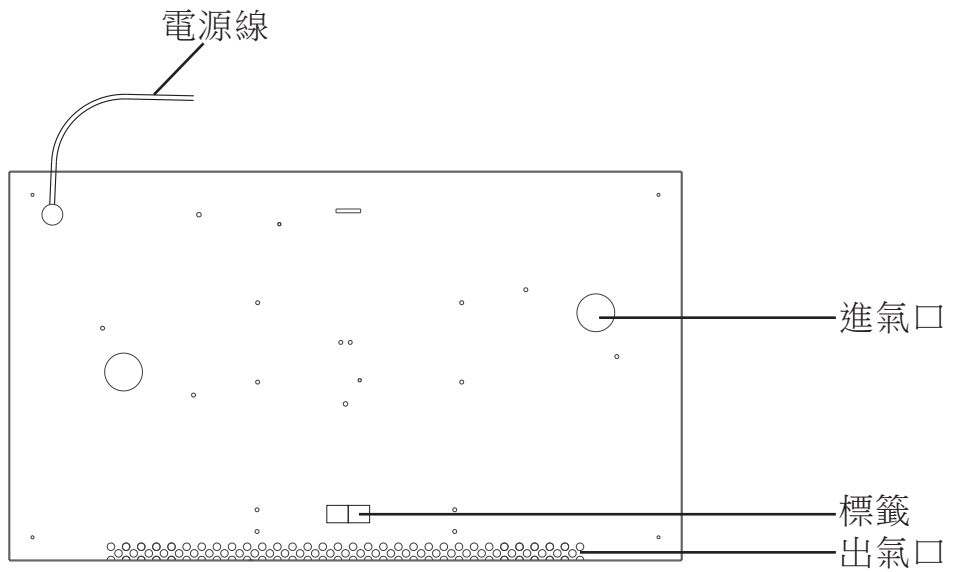
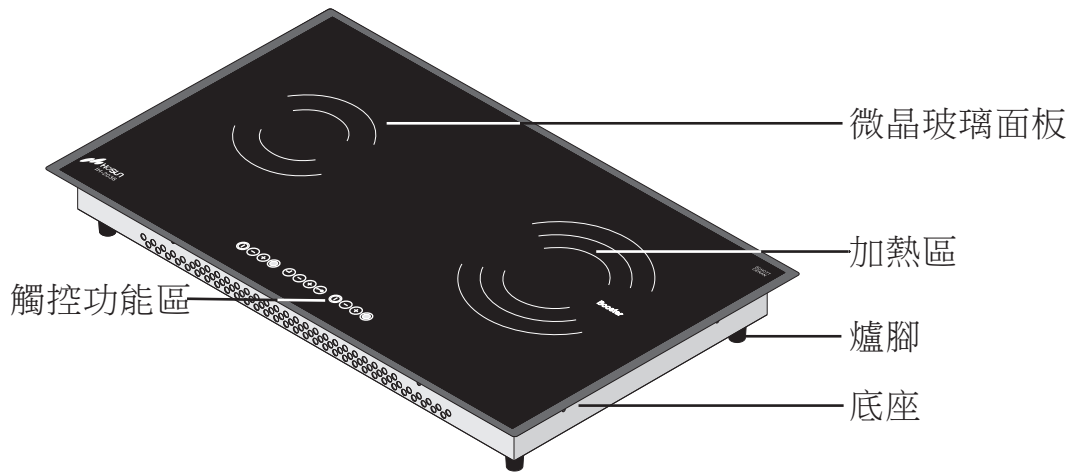



4.2 各型號烹飪區配置圖



IH-1030

220V 13A ϕ 200mm

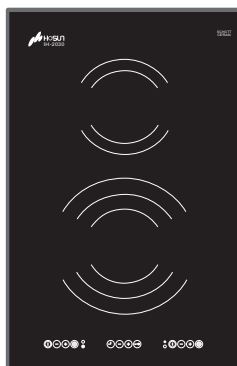

IH-2030

上220V 6A ϕ 160mm
下220V 10A ϕ 200mm

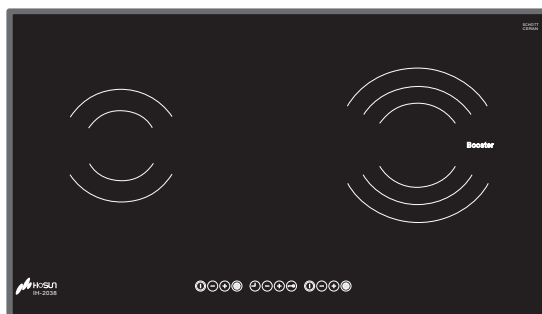

IH-2038

左220V 6A ϕ 160mm
右220V 13A ϕ 200mm

4.3 限制烹煮時間

基於安全考量IH微晶調理爐具有限制使用時間的自動裝置，以避免長時間烹煮而產生危險。

如果烹煮時加熱區設定沒有改變，每一火力段最長使用時間如下表，當烹煮到達此一時間時，加熱區會自動關閉，並發出蜂鳴聲提示。唯獨Booster在達到最長工作時間8分鐘時，會自動降到火力段6，持續以火力段6烹煮。

火力段	加熱單元IHE160 功率 (W) / 220V	加熱單元IHE200P 功率 (W) / 220V	最長烹調 時間 (分)	功率%	自動加熱 (秒)
1	60	100	420	5	3.2
2	190	320	300	9	5.8
3	440	720	240	16.5	8.6
4	720	1170	180	30	15.6
5	1170	1890	120	55	28.6
6	1340	2200	90	100	52
Booster	/	2860	8	/	/

*以上火力段數據供參考，使用的鍋具不同，功率會有所不同。









5. 操作說明

5.1 操作面板

所有產品的觸控按鍵都在前方面板上，輕輕碰觸微晶玻璃面板表面上的標誌，每次有效的觸碰就會發出聲響確認。

觸控功能區按鍵

-  開 / 關鍵：使用此控制開關。
-  減少鍵：減少火力段或計時時間。
-  增加鍵：增加火力段或計時時間。
-  計時器鍵：啟動自動關閉的計時器。
-  按鍵鎖：啟動或解除按鍵鎖。
-  加速鍵：啟動Booster（只限部份機型）或最大火力段。

顯示符號

-  位置指示標（只限IH-2030機型）

5.2 啟動電源

沒有使用時，電源會完全關閉，按下  開啟電源，IH微晶玻璃爐加熱區對應的柱狀顯示燈從左到右依續閃爍。



如果電源開啟10秒內未選擇火力段，就會自動關閉電源。

5.3 火力段調整

如果啟動電源後直接按  鍵，則直接進入火力段6，
如果啟動電源後直接按  鍵，則直接進入火力段4。



一個加熱區在開機的模式下，按下  鍵或者  鍵來控制加熱區火力段。



5.4 加速鍵功能

加熱區會開啟至最大強度。

如果加熱區有Booster功能，則加速鍵  可以啟動Booster。柱狀顯示燈旁的亮點會亮起。



如果加熱區沒有Booster功能，則加速鍵  可以設定到最大火力段6。

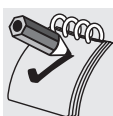

Booster最長工作時間為8分鐘，然後自動降到火力段6。

5.5 計時器

由於是兩個加熱區共用一個計時器鍵，在選擇加熱區計時設定時，可以按下計時鍵在兩個加熱區之間切換，選擇好計時器後，相對應的計時指示燈  會閃爍。

5.5.1 設定計時器

按下  鍵，螢幕會顯示  並且閃爍，表示計時器已開啟，直接按  鍵預設時間為1分鐘， 鍵預設時間為30分鐘，可依所需時間按下  鍵或  鍵做調整。

（時間可設定1分鐘到9小時59分鐘之間，按住按鍵不放，可以更快速設定時間）。

同時按下   鍵，可以直接把計時器歸零。



不論加熱區是否開啟，都可以啟動計時器；也可以單純當作計時器使用。直接按下  鍵，其計時器也會關閉。



第1個七段碼  小數點用於顯示計時器是否處於工作或編輯狀態；小數點閃爍，表示計時器處於進行狀態，此時不能再更改計時器時間；小數點穩定亮起，則表示定時器處於編輯狀態。



5.5.2 計時器警示

當計時器設定的時間到了，加熱區電源會自動關閉，蜂鳴器會發出聲響，計時器指示燈和三個7段碼 **000** 會閃爍，2分鐘內可觸摸按鍵來解除警示聲，如果2分鐘內沒有作任何動作，警示聲將自動消失。





解除蜂鳴器為短按任意鍵。

5.6 按鍵鎖

按鍵鎖是避免不小心或不當使用IH微晶調理爐的裝置，可避免不小心改變火力段的設定。

5.6.1 啟動按鍵鎖

在待機或加熱時按下  鍵，將開啟按鍵鎖功能，並且按鍵鎖指示燈  會亮起，此時除了按鍵鎖及開關鍵  以外，其它的按鍵均無法操作。



開機狀態下，如果啟動按鍵鎖功能，此時任意觸摸觸控功能區開關鍵 ，按鍵鎖對應一大一小加熱區會全部關閉。



按鍵鎖功能具有記憶性，即使在關機狀態下，按鍵鎖功能依然有效，在關機狀態下觸碰任意鍵（除了開關鍵）蜂鳴器都會產生雙響，並且按鍵鎖指示燈亮1秒；斷電時則無此記憶功能。

5.6.2 解除按鍵鎖

在待機或烹調狀態下，再次長按按鍵鎖鍵功能將解除對觸控功能區的按鍵鎖，同時按鍵鎖指示燈熄滅。所有按鍵可以再次正常使用。



為了安全理由，當至少有一個加熱區是開啟時， 鍵仍會維持運作。即使啟動按鍵鎖，整台IH微晶調理爐仍可以隨時關閉。



5.7 餘熱指示

當加熱區溫度高於**65°C**時，為了使用者的安全，會有餘熱顯示（警示使用者不要觸摸該加熱區），餘熱指示是在柱狀**LED**火力段第**4**段顯示（如圖所示）。



由於孩童視線高度無法看到餘熱指示燈，請勿讓孩童接近加熱區。即使在電源關閉之後，加熱區的餘溫仍會維持一段時間。請勿讓孩童觸碰**IH**微晶調理爐。

5.8 自動關機

每個火力段都有一個最大工作時間限制，如果在一個火力段連續工作時間超過了下表規定的時間，則該加熱區會自動關閉，如果在該火力段工作時間限制內調整火力，則重新累計新的最大工作時間限制。如果加熱區設定計時，則不會自動關閉。

火力段	最長烹調時間（分）
1	420
2	300
3	240
4	180
5	120
6	90
Booster	8



5.9 暫停功能





5.9.1 啟動暫停

同時觸摸  鍵及  鍵來啟動觸控功能區的暫停。

5.9.2 暫停狀態顯示

火力段、計時功能都暫停，以閃爍顯示，螢幕會出現  顯示暫停狀態。

5.9.3 解除暫停

同時觸摸  鍵及  鍵或者短按觸控功能區  鍵可以用來解除加熱區的暫停。（當長按任意觸控功能區  鍵，整個IH微晶調理爐會自動關閉，暫停功能也結束。）



暫停功能最多持續10分鐘，10分鐘後自動關機。



5.10 烹調指南(參考)

下表顯示可設定的強度，以及適合烹調的食物種類。

	低火力段		中火力段		高火力段		Booster
IHE200P 消耗功率	100W	320W	720W	1170W	1890W	2200W	2860W
保溫	●————●						
煎			●————●				
煮		●————●					●————●
炒			●————●				
燉		●————●					

炸：可使用5-6火力段，待油滾依序放入食物後，再斟酌是否將火力段往下調整。

設定有可能因食物份量與個人喜好而有所改變。

火力段	食物種類
1	保溫
2-3	加熱食物、燉煮
3-4	蔬菜、魚類、海鮮類
5-6	肉類
Booster	快速煮水



6. 清潔與維護



在處理任何必須接觸電源配件的部份時，必須先切斷電源。



清潔本產品時請勿使用蒸汽清潔器或類似的用品來清潔微晶玻璃。

6.1 清潔IH微晶調理爐



IH微晶調理爐必須定期清潔，最好在每次使用後，等餘熱指示燈熄滅便進行清潔。

用一塊濕抹布和少許清潔劑進行清洗，再用一塊乾抹布把爐面擦乾，確保沒有殘留清潔劑。

變色不會影響微晶玻璃的功能與穩定性。變色不是因為材料變質而產生，而是因為未清除的殘留物。

請勿使用研磨或腐蝕性的清潔劑（例如：烤箱噴霧、去污劑或鐵刷等）。

在清理萵苣或馬鈴薯等時，若泥沙掉落在爐面，有可能在移動鍋子時刮傷爐面。因此必須立刻去除掉落在烹調爐面的泥沙。

燒焦的糖和融化的塑料，趁其還是熱的時候立即清除。

燒焦的食物，先用濕抹布浸泡，再使用乾淨的抹布來清除殘留的污漬。

當鍋底摩擦IH微晶調理爐表面時，或使用腐蝕性清潔劑(特別是強酸、強鹼)有可能磨去爐面裝飾，並造成黑色的污點，但不影響使用。這種情況很難以一般清潔產品清除。

6.2 每週清潔

請務必遵守製造商的指示，每週以清潔玻璃用中性清潔劑清潔並維護IH微晶調理爐。在使用後，清潔劑將會覆蓋在整個IH微晶調理爐表面，形成一層防水保護膜，並可防止塵土沾附。所有的污點都會留在膜上，因此可以很容易清除。

清潔後，應以乾淨的布擦乾，確保爐面沒有清潔劑殘留，否則在加熱時就會產生強烈反應，有可能改變烹調爐面的結構。



7. 故障排除

問題	可能原因	解決方式
無法運作	<ol style="list-style-type: none"> 1.沒有連接電線，或是主開關沒有打開。 2.電源異常。 3.感應鍵被鎖住(按鍵鎖)。 4.感應鍵被濕布、液體或金屬物品覆蓋。 	<ol style="list-style-type: none"> 1.打開主開關。 2.檢查電源供給。 3.解除感應鍵鎖(按鍵鎖)。 4.去除障礙物。
 閃爍	<ol style="list-style-type: none"> 1.觸控功能區上有水或髒物殘留。 2.長時間觸摸單一或多個按鍵超過10秒。 	<ol style="list-style-type: none"> 1.將觸控功能區處玻璃擦乾淨。 2.正確操作觸摸按鍵。
Erxx閃爍(如Er22、Er31等)	觸摸板內部故障。	請連絡本公司服務人員。
E2閃爍	<ol style="list-style-type: none"> 1.空鍋乾燒。 2.散熱不夠。 	<ol style="list-style-type: none"> 1.停止烹調，將鍋子移開。 2.檢查通風、散熱情況，待溫度下降後可繼續烹調。
E3閃爍	<ol style="list-style-type: none"> 1.鍋子異常。 2.加熱模組故障。 	關機後重試，如果一直出現，請連絡本公司服務人員。
E4閃爍	IH微晶調理爐未配置、配置錯誤或沒有通信。	請連絡本公司服務人員。
其他Ex閃爍(如E5、E6、E7等)	IH微晶調理爐內部故障。	請連絡本公司服務人員。
爐面出現裂痕		請立即關閉IH微晶調理爐並切斷電源，連絡本公司服務人員。



8. 安裝方式

8.1 安裝於廚房的安全措施



安裝本產品時，應使用個人保護裝備。

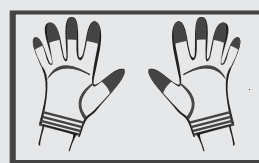
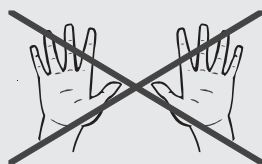

置於IH微晶調理爐附近的傢俱薄板、黏著劑、塑膠膜必須能夠耐熱 $>75^{\circ}\text{C}$ 。如果耐熱力不足，時間久了就有可能發生捲翹。如果直接與廚櫃相鄰的安裝，至少須保持40mm的安全距離。



包裝材料（塑膠袋、釘子等）必須放在孩童接觸不到的地方。排油煙機與烹調爐面的最短距離必須遵守排油煙機的安裝指示。



如果附帶的電源線有破損，則必須經製造商或經銷商以及有相關資格的電器技工來更換，以免發生危險。



如果因不遵守以上規範或竄改產品任何部份，造成人身或財物損害，製造商不負任何責任。

8.2 工作檯挖孔尺寸



電器配線作業應委託電器專業人員施工，線路安裝要用至少能承受220V/20A以上的電線，不得與其它電器共用插座，必須考慮線體的總承受能力。確認在底座的電源線出口1.5米以內的位置上設有專用電源插座，如果電源線長度不夠請購買長度合適的電源線。

請使用250V/20A型插座(如圖)。





本產品可安裝在周圍有高出工作台的牆壁之處，但必須與牆壁保持一段距離A，以避免造成損傷或過熱。

IH微晶調理爐正上方如果有櫃子遮覆，必須保持一定的距離B。

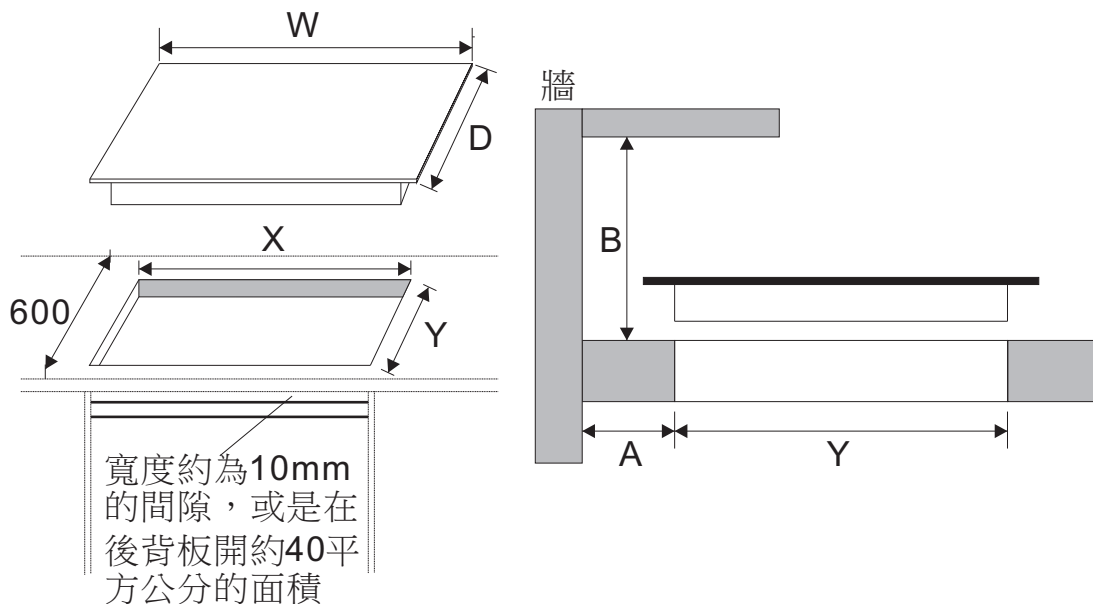

單位：mm

型號	W	D	A	B	X	Y
IH-1030	300	520	約30	750	280	507
IH-2030	300	520	約30	750	280	507
IH-2038	750	450	約80	750	720	425



IH微晶調理爐底下必須有20cm的空間，以確保IH微晶調理爐可以充分的通風。

IH微晶調理爐不得安裝在冰箱、洗碗機、洗衣機或烤箱上方。在安裝過程中，如果IH微晶調理爐傾斜或受壓，就會有破損的危險。



當IH微晶調理爐正在插電時，任何物品都不可放置在觸控功能區上。在長時間持續烹調時，可能會因為櫥櫃密封而造成散熱不及時，IH微晶調理爐會進入過熱保護狀態，此為正常現象，不會產生危險，待溫度降低後可繼續使用，在安裝時建議在櫥櫃前面開出風口，增加其通風效果。



8.3 主要性能規格

型號	IH-1030	IH-2030	IH-2038
外觀尺寸(mm)	300×520×81	300×520×81	750×450×81
挖孔尺寸(mm)	280×507	280×507	720×425
消耗電功率(W)	2860W(Booster)	3540W	3540W(Booster)
電壓	AC220V/60Hz	AC220V/60Hz	AC220V/60Hz
面板材質	Ceramic Glass [SCHOTT CERAN series]		
淨重(kg)	5.3kg	6.3kg	9.8kg
IH加熱單元直徑(mm)	φ 200	φ 160+ φ 200	φ 160+ φ 200
額定電流	13A	φ 160=6A φ 200=10A	φ 160=6A φ 200=13A
總額定電流	13A	16A	16A

如果將IH微晶調理爐同時開啟時，

A.將自動調整IH微晶調理爐的最大輸出功率，總功率不超過**3540W**，總額定電流不超過**16A**。

B.當啟動Booster時，正在使用中的爐頭其消耗電功率會下降，但火力段顯示不變。（只限IH-2038機型）



8.4 連接電路



確認電源伏特與送電容量符合外殼底部規格標籤上的數據。切勿因任何理由除去這張標籤。



IH微晶調理爐必須由合格技術人員連接電源。



在進行任何動作前，請先切斷IH微晶調理爐的電源。

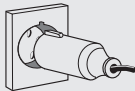

依據適用規範連接電源。在產品安裝後，電源必須隨時可遮斷。



安裝後應立即依照指示進行簡短檢測，如果IH微晶調理爐無法操作，在確認已依照指示正確執行之後，應切斷主電源，並連絡最近的服務中心。
***切勿嘗試自行修理。**

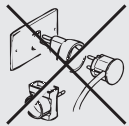

避免使用轉接器或分流器，否則有可能導致過熱或起



如果不遵守以上規範或竄改產品任何部份，造成人身或財物損害，製造商不負任何責任。

用戶須知

本保證書規定了免費修理範圍，從購買日起一年內如發生下述故障請與本公司服務據點聯繫。

<敬告用戶>

購買時，請詳細填寫保證書內資料，並將「客戶寄回聯」寄回豪山公司或傳真至04-25326165或上本公司網站註冊。保證書請勿遺失，妥善保管。

<免費修理規定>

- 按使用說明書、安裝說明書、規格標籤使用注意事項正常使用發生故障時，本公司負責維修。
- 保固期內發生故障需免費修理時，請向本公司維修部或服務據點提供保證書，另外邊遠地區需出差維修時，收取一定的服務費用。
- 需搬遷時應與本公司維修部或服務據點聯繫新地址，以便日後上門服務。
- 作為贈品在購買商品處不能代理維修時，請與本公司維修部聯繫。
- 保固期內如有下列情況不屬於免費修理範圍。
 - 未按使用說明書、規格標籤使用注意事項正常使用、及因私自修理或改造造成的故障或損壞。
 - 購買後，因安裝場所的移動、跌落等造成的故障或損壞。
 - 建築物的變形等因機器主機以外的原因造成的本機器故障、烤漆褪色等長期使用的變化或因使用中發生的磨耗等原因發生的外觀上的現象。
 - 火災、地震和水災、雷擊、煤煙、沙塵、酸雨、腐蝕性等的有害氣體、灰塵、異常天氣、異常電壓、異常電磁波、鼠、鳥、蜘蛛、昆蟲等的侵入及其它不可抗力造成的故障或損壞。
 - 作為配備品配於車輛、船舶時造成的故障或損壞。
 - 未按安裝說明書指示的方法進行安裝工程等造成的不良、故障或損壞。
 - 本產品為家庭使用，如用於營業等非家庭用途時，將減短產品壽命，故不屬於免費修理範圍內。
 - 使用非規格標籤所示的電源。
 - 未出示保證書和發票時。
 - 保證書上沒有填寫購買日期、用戶姓名、購買商店、發票等內容或塗改過時。
 - 其它法律法規規定的非保固情況。

- 保證書在台灣境內有效。
 - 請勿遺失本說明書，並進行妥善保管。
- ※ 關於保固期以外的修理，請閱讀使用說明書。

在保固期內，按標準保證免費修理，持保證書和發票的用戶在法律上享有不變的權力，所以在保固期內用戶有不明之處，請向本公司維修部或服務據點聯繫。

全國服務網

總公司：04-2534-3566

基隆地區：02-2431-0095 台中地區：04-2535-2557 宜蘭地區：039-552-424 澎湖地區：06-922-1010
台北地區：02-2299-1580 雲嘉地區：05-233-6007 花蓮地區：038-344-824
桃園地區：03-439-5988 台南地區：06-355-0111 台東地區：089-346-819
竹苗地區：03-518-1151 高雄地區：07-733-3511 金門地區：082-332-859

為提高服務品質及效率，請直接撥打當地服務電話，
其他地區或電話因故變更無法撥通，請改撥服務專線

服務專線：0800-035568

<http://www.hosun.com.tw>

E-mail: service@hosun.com.tw

42754台中市潭子區中山路三段493巷23弄71號



說明書內容或零部件若有更替等未盡事宜之處，本公司保有修改之權利，不另行通知。